

Design | Funktion | Wirtschaftlichkeit

TÜREN AUS STAHL





Türen von DOMOFERM stehen für Qualität und für maßgeschneiderte, individuelle Lösungen. Immer ausgerichtet auf Funktionalität bieten sie Ihnen Schutz und Wohlbefinden. Sie prägen den Charakter eines Objektes entscheidend mit und spielen eine wichtige Rolle in Bezug auf eine angenehme Atmosphäre sowie ein positives Lebensgefühl.

DOMOFERM macht so jedes Türelement zu einem einzigartigen Bestandteil Ihres Gebäudes.

Stahl steht für Qualität und unübertroffene Lebensdauer. Kombiniert mit Feuer-, Rauch-, Einbruch- und Wärmeschutz sorgen wir für ein zufriedenstellendes Türen-Erlebnis.

Die Marke DOMOFERM steht für Funktionalität, Innovation und Sicherheit. Ob mit Standardlösungen oder nach Maß gefertigten Produkten, ob im Wohn- oder Objektbereich – unsere vielseitige Angebotspalette verspricht Ihnen höchste Zufriedenheit. Wir beziehen Fachleute aus allen

wichtigen Branchen in die Produktentwicklung mit ein – Architektur, Handel, Weiterverarbeitung. So können wir das gemeinsame Wissen bündeln und unterschiedliche Aspekte einfließen lassen.

Als Spezialist für die Herstellung von Produkten aus Stahl bieten wir Ihnen ganzheitliche Lösungen rund um die Bauelemente. Sie werden sehen: Unsere maßgeschneiderten Produkte passen bestens zu Ihren individuellen Ideen.



Es ist uns seit jeher ein großes Anliegen und ein Ansporn, nachhaltige Produkte zu entwickeln. Mit unseren EPD-Zertifikaten (Environmental Product Declaration) zeigen wir unser langfristiges Engagement, in der Produktion und Materialauswahl ressourcenschonend zu arbeiten.

Mit der EPD-Verifizierung hat DOMOFERM einmal mehr bewiesen, dass Nachhaltigkeit kein Modewort ist und unsere Verantwortung gegenüber dem Kunden für uns immer im Mittelpunkt steht.

DOMOFERM macht jedes Türelement zu einem einzigartigen Bestandteil Ihres Gebäudes.

Die EPDs erleichtern Investoren und Planern, die Umweltwirkung unserer Bauprodukte im Verlauf ihres Lebenszyklus zu erfassen. Sie ermöglichen somit einen Vergleich im System oder Gesamtgebäude und zwar über den gesamten Lebenszyklus.

Der Ressourcenverbrauch und die Emissionen werden über den gesamten Herstellprozess auf-

genommen. Der resultierende Beitrag zum Treibhauseffekt, zur Überdüngung oder Übersäuerung von Gewässern kann mit den Methoden der Ökobilanz quantifiziert und bewertet werden.

Damit besteht die Möglichkeit, Baustoffe sinnvoll zu vergleichen und Gebäudebewertungen mit präzisen Input-Daten und nicht mit pauschalieren, generischen Daten zu erstellen.



Produktübersicht

Einzigartige Qualität

BAUMEISTER

Hinterfüllvarianten Mörtel,
Brandschutzschaum und Steinwolle

backfilling options of mortar,
fire protection foam and mineral wool



Inhaltsverzeichnis

ALLGEMEINE INFORMATIONEN		Seite
Produktübersicht		8
Das zeichnet uns aus		10
TÜRLINIEN		
ECONOMY		12
BAUMEISTER		16
REGULAR		20
UNIVERSAL		24
TREND		28
PRESTIGE		32
PREMIUM		36
FUNKTIONEN, AUSSTATTUNGEN, TECHNIK		
Einbruchhemmung, Produktübersicht		40
Außentüren nach DIN EN 14351-1, Produktübersicht		42
Oberflächen		44
Bandsysteme		46
Ausstattungen		48
▪ Anti-Panik-Systeme, E-Öffner, Riegelkontakte, Kabelübergänge, absenkbare Bodendichtung		48
▪ Türschließer, Türen für Feucht- und Nassräume		49
▪ Drückergarnituren		50
▪ Schlösser		52
▪ Werkseitige Hinterfüllung		53
▪ Lichtöffnungen		54
Technik		58
▪ Blockzargen		58
▪ Lichte Durchgangsbreiten bei Blockzargen		60
▪ Lichte Durchgangsbreiten bei Eck- und Umfassungszargen		62

Produktübersicht

Türelemente vom Spezialisten

DOMOFERM Türelemente sind ästhetisch ansprechend und bestechen durch perfekte Funktionalität. Wir bieten Lösungen für Anforderungen in den Bereichen:

- DIN Feuerschutz T30 und T90 für Inneneinsatz
- CE Feuerschutz EI₂30-C5 und EI₂90-C5 für Außeneinsatz
- Rauchschutz
- Schallschutz
- Wärmedämmung, Außeneinsatz
- Einbruchhemmung RC2 und RC3
- Barrierefreiheit



DICKFALZ = UTxxx

- UNIVERSAL UT4xx mit 40 mm Türblattdicke
- PRESTIGE UT6xx mit 64 mm Türblattdicke
- REGULAR UT6xxR mit 64 mm Türblattdicke

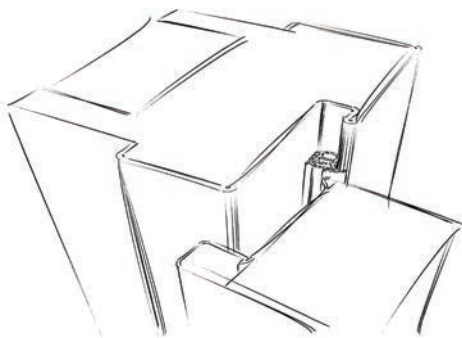

STUMPF EINSCHLAGEND = USxxx

- TREND US4xx mit 40 mm Türblattdicke
- PREMIUM US6xx mit 64 mm Türblattdicke

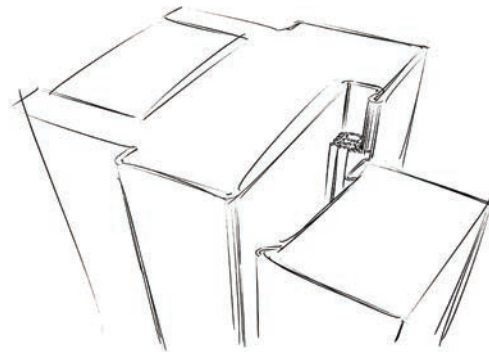

DÜNNFALZ = LFxxx



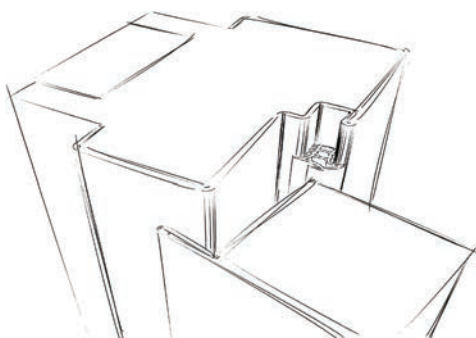



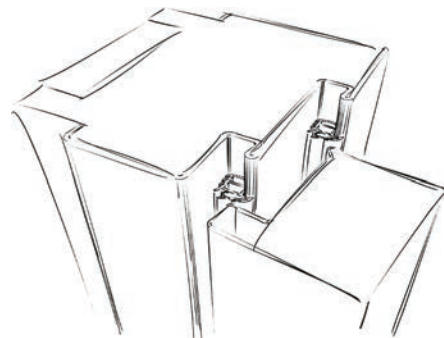

- ECONOMY LF5xx mit 52 mm Türblattdicke
- BAUMEISTER LF5xx mit 52 mm Türblattdicke



DICKFALZ FLÄCHENBÜNDIG = UTxxx

- PRESTIGE UT6xx mit 64 mm Türblattdicke



			ECONOMY LF5xx	BAUMEISTER LF5xx	REGULAR UT6xxR	UNIVERSAL UT4xx	TREND US4xx	PRESTIGE UT6xx	PREMIUM US6xx
Ausführung	T30 einflügelig 	■	■	■	■	■	–	■	■
	T30 zweiflügelig 	–	–	–	–	–	–	■	■
	T90 einflügelig 	–	–	–	–	–	–	■	■
	T90 zweiflügelig 	–	–	–	–	–	–	■	■
	T0 einflügelig	■	■	■	■	■	■	■	■
	T0 zweiflügelig	–	–	■	■	■	■	■	■
Funktionen	Rauchschutz (OTS erforderlich) 	–	□	□	□	□	□	□	□
	Schallschutz 	□	□	□	□	□	□	□	□
	Wärmedämmung 	□	□	□	□	□	□	□	□
	Einbruchhemmung 	–	–	–	–	–	–	□	□
	Außeneinsatz 	□	□	□	–	–	–	□	□
	Barrierefreiheit 	–	□	□	□	□	□	□	□
	Inneneinsatz	■	■	■	■	■	■	■	■
Falzvariante	Dünnfalz 	■	■	–	–	–	–	–	–
	Dickfalz 	–	–	■	■	–	■	–	–
	Dickfalz flächenbündig (stumpfe Optik auf Bandseite) 	–	–	–	–	–	–	■	–
	Stumpf einschlagend 	–	–	–	–	■	–	–	■
Schließmittel	Federband	■	■	■	–	–	–	–	–
	Obentürschließer (bei Anforderung Feuer- und/oder Rauchschutz zwingend erforderlich)	□	□	□	□	□	□	□	□
Oberfläche	Standard (grundiert)	■	■	■	■	■	■	■	■
	PRISMA (pulverbeschichtet)	–	–	–	□	□	□	□	□
	Stainless (Edelstahl)	–	–	–	□	□	□	□	□
Zu finden auf Seite			12	16	20	24	28	32	36

- Grundausrüstung
- optional möglich
- nicht möglich

Das zeichnet uns aus

MÖRTELLOSE HINTERFÜLLUNG VON T0 BIS T90



Lernen Sie unbedingt unsere Feuerschutztüren kennen. Als einziger Hersteller in Deutschland können wir Ihnen alle Produkte mit mörteloser Hinterfüllung der Zargen anbieten – von der einfachen Mehrzwecktür bis hin zum T90 Element. Je nach Anforderung genügen handelsübliche Steinwolle (40 kg/m³) und/oder Gipskarton. Das spart Zeit und Geld. Desweiteren bieten wir für viele Varianten unseren günstigen Service der werkseitigen Hinterfüllung der Zargen.

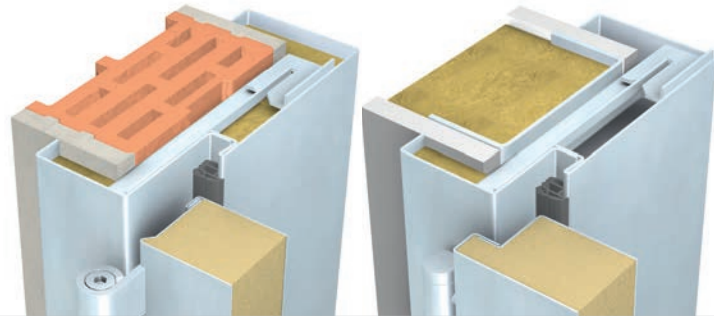

**Allgemeine
bauaufsichtliche
Zulassung/
Allgemeine
Bauartgenehmigung**

Nummer:
Z-6.20-2058



Eine vom Bund und den Ländern gemeinsam getragene Anstalt des öffentlichen Rechts

Zulassungs- und Genehmigungsstelle für Bauprodukte und Bauarten

Datum: 27.10.2022 Geschäftszahlen: III 75.2-1.6.20-239/22

Geltungsdauer
vom **3. November 2022**
bis **3. November 2027**

ÜBER 100 ZUGELASSENE WANDSYSTEME

In Deutschland muss jedes Wandsystem, in das ein Feuerschutzabschluss im Inneneinsatz eingebaut werden soll, in der jeweiligen Zulassung des Produkts aufgeführt sein.

DOMOFERM führt daher in seinen Zulassungen über die altbewährten, bekannten Wandsysteme hinaus eine Vielzahl von Wänden und Bauteilen – in vielen Fällen sind das über 100 Wandsysteme, die für Sie zur Auswahl stehen. Dadurch sind wir gerade im trockenen Innenausbau der ideale Partner für Ihr Projekt.

EINE ZARGE FÜR ALLE WÄNDE

Unser 2-schaliges Zargensystem bietet Ihnen den Komfort, unsere Feuerschutzabschlüsse in alle zugelassenen Wandsysteme einbauen zu können.

Das beinhaltet auch den „Mischeinbau“ – theoretisch können 3-seitig unterschiedliche, aber zugelassene Wände ausgeführt werden. Den gleichen Vorteil bieten übrigens auch unsere Blockzargen.

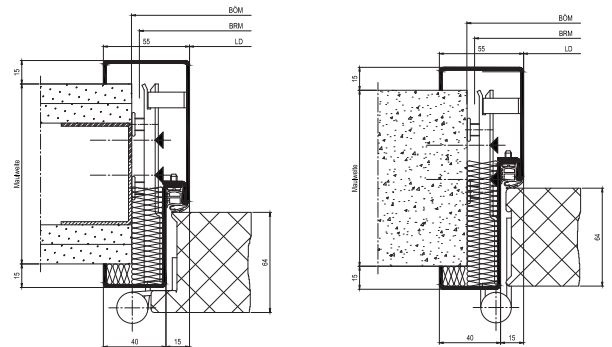

PERFEKTE OPTIK

Unsere Türblätter bestehen durch ein hohes Maß an Ästhetik.

Die vollflächige Verklebung der Türblatt-Deckschalen mit dem Innenleben führt zu einer planebenen Türblattoberfläche, die sich sicher nicht vor einer Holztür verstecken muss.

In Verbindung mit unserer Oberflächenvielfalt durch die optionale Pulverbeschichtung bieten sich hier für Sie beste Möglichkeiten, mehr aus Ihrem Projekt zu machen.

SEPARATE ZARGENANLIEFERUNG

Stahlzarge und Türblatt können unabhängig voneinander angeliefert werden – flexibel und bedarfsgerecht.

Dafür stehen Ihnen diverse Lieferprogramme zur Verfügung.



OPTIMALE EINSTELLUNG DURCH 3D-BÄNDER

Langlebigkeit und Wartungsfreundlichkeit sind nur zwei Argumente, die für 3-dimensional verstellbare Bänder sprechen.

Die problemlose 3D-Justierung garantiert eine perfekte Ausrichtung des Türblatts in der Zarge und gewährleistet dadurch die dauerhafte Funktionalität aller Anbauteile.

Diese Bandausführung ist serienmäßig bei unseren Türlinien: PRESTIGE, PREMIUM und TREND

KÜRZBARKEIT

Unsere Türblätter werden durch ein abnehmbares Alu-Schutzabschlussprofil im unteren Bereich zusätzlich gegen Beschädigungen beim Verfrachten und bei der Montage vor Ort geschützt.

Durch das Abnehmen des Alu-Schutzabschlussprofils sind die Türblätter automatisch um 3 mm gekürzt. Zusätzlich können die Türblätter der Türlinien UTxxx und USxxx ohne Bodendichtung problemlos um 15 mm gekürzt werden (nicht möglich bei UT401).

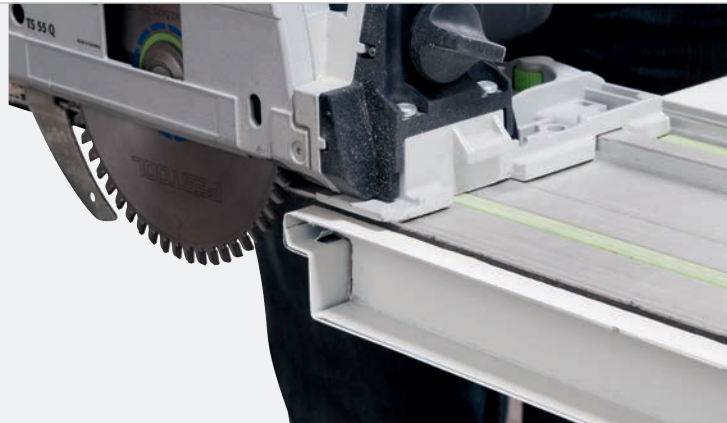

TÜRBLATT UNVERBOHRT

Die Türblätter vieler unserer Türlinien* werden generell unverbohrt ausgeliefert. Dadurch können sie wahlweise für Kurzschild-, Langschild- oder Rosettenbeschläge verwendet werden.

Das vereinfacht die Auftragsabwicklung für Sie und sorgt für kurze Lieferzeiten zu Ihrer Baustelle.

*ECONOMY ist für Kurzschildbeschlag vorge richtet.



DAS STANDARD-TÜRELEMENT MIT 4-SEITIGEM DÜNNFALZ



Bestens geeignet für den Einsatz in untergeordneten, wenig frequentierten Gebäudeteilen, wie z. B. Heizräumen, Kellergängen, Maschinenräumen etc. und überall dort, wo Feuerschutz gesetzlich vorgeschrieben ist.

Produktmerkmale

- Ausführung als Mehrzweck- oder Feuerschutztürelement (T0, T30)
- Dünnfalz 4-seitig
- DIN links/rechts verwendbar
- 52 mm Türblattstärke, Deckbleche mit Türblattfüllung verklebt, Blechdicke 0,75 mm
- selbstschließend mittels Federband
- kugelgelagertes und um +/-3 mm höhenverstellbares Konstruktionsband
- 1-flügelig in Normgrößen
- 3 Anschlagvarianten serienmäßig enthalten



Ohne Bodeneinstand

Die ECONOMY ist wahlweise mit oder ohne Schwelle einsetzbar. Zur Serienausstattung gehört, dass der Bodeneinstand vor Ort schnell demontiert werden kann.



Flächenbündiges Türblatt

Auch optisch müssen Sie keine Kompromisse eingehen: durchgehend planebenes Türblatt
- selbstverständlich kein „Bandabdruck“ sichtbar.



Universelle DIN-Richtung

Die ECONOMY kann sowohl DIN links und DIN rechts angeschlagen montiert werden. In Kombination mit den 3 flexiblen Bodenabschlüssen ist sie das ideale Türelement für das Lagergeschäft.

PREISBEWUSST UND SOLIDE

Detaillösungen, wie das höhenverstellbare Band, die pfiffigen Schwellenvarianten und die damit verbundene Möglichkeit der Montage auf fertigem Fußboden, machen die ECONOMY zu einer montagefreundlichen Standardtür.

Wer möchte in seinem Lager schon auf diese Vorzüge verzichten?

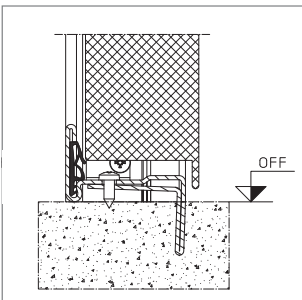

Lieferzustand = mit Bodeneinstand mit Schwelle

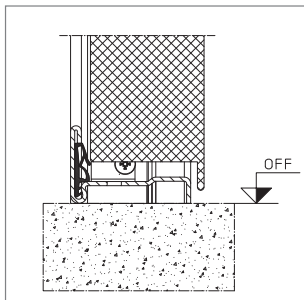

Einbauoption A = ohne Bodeneinstand mit Schwelle

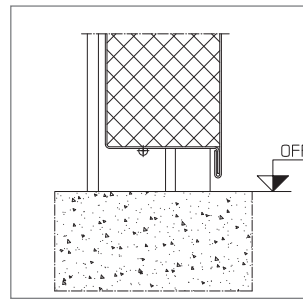

Einbauoption B = ohne Bodeneinstand ohne Schwelle

Türelement	Ausführung		Funktionen										
	1-flg.	2-flg.	T0	T30	T90	El ₂ xx	Rauchschutz	Schallschutz ¹	RC2	RC3	Wärmedämmung ²	Außen-einsatz	Barrierefrei
LF531	■	-	-	■	-	□	-	R _{w,P} 29 dB	-	-	U _D = 1,4 W/(m ² ·K)	□	-

- Grundausstattung
- optional möglich
- nicht möglich

¹ Schallschutz nach EN ISO 717-1 - Ausstattungsoption für Türen ohne Verglasung/Oberlicht

² Minimaler Wärmedurchgangskoeffizient des Elements nach EN ISO 10077-1 bzw. EN ISO 10077-2 für Türen ohne Verglasung/Oberlicht.

Der U_{Dmin}-Wert ist abhängig vom gewählten Wandanschluss und wird für die Referenzgröße 1230 x 2180 mm bei 1-flg. Elementen bzw. 2000 x 2180 mm bei 2-flg. Türen angegeben.

ECONOMY LF5xx

Türelement

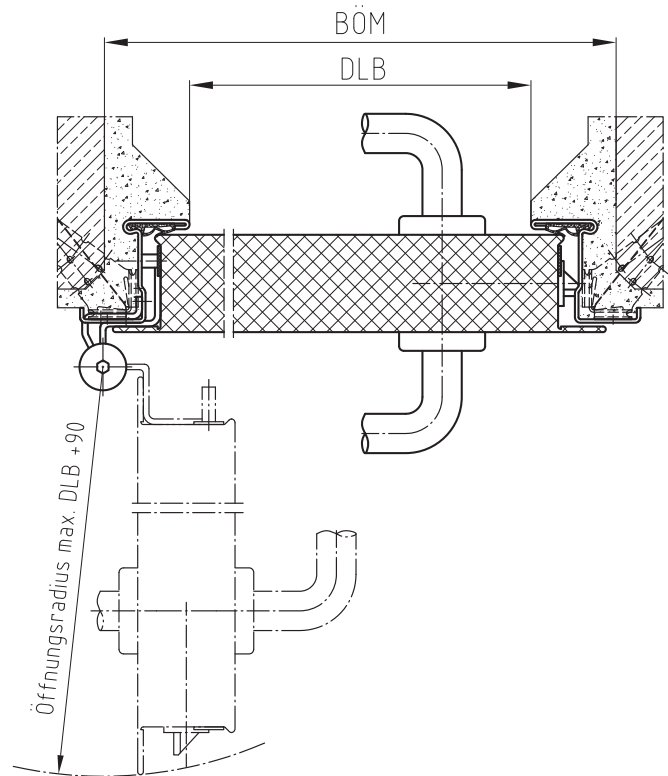
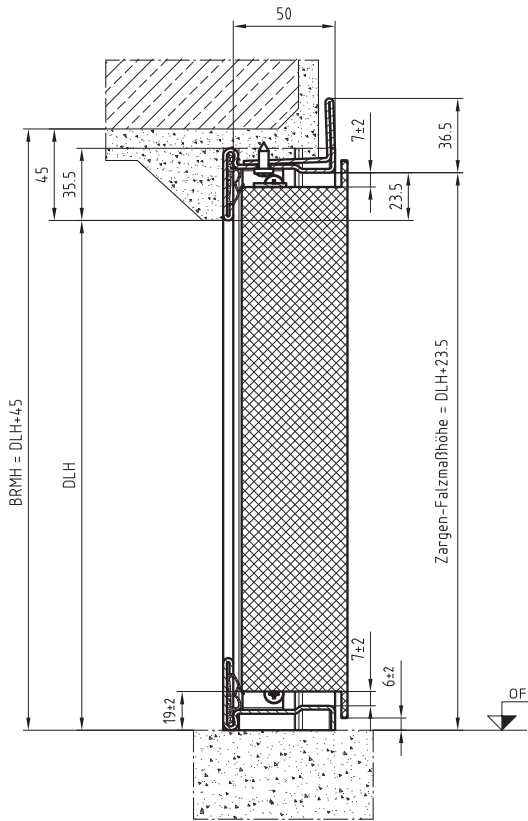

Bezeichnung			T30 LF531
Abmessungen	Breite	BRM 1-flg.	750 - 1000 mm
		BRM 2-flg.	-
Abmessungen	Höhe	BRM	875 - 2125 mm
		BRM mit Oberlicht	-
Einbau in innere Wände aus	Mauerwerk, verputzt		≥ 115 mm
	Beton, verputzt		≥ 100 mm
	Porenbeton, verputzt		≥ 150 mm
	Montagewände F90-A, nach DIN 4102, Tabelle 48		-
	Montagewände F90-B, nach DIN 4102, Tabelle 49		-
	bekleidete Stahlstützen F30-A, nach DIN 4102		-
	bekleidete Holzstützen F30-B, nach DIN 4102		-
	Montagewände mit abP, F30-A F60-A F90-A		-
	Montagewände mit abP, F30-B F60-B F90-B		-
	bekleidete Stahlstützen, mind. F30-A mit abP		-
bekleidete Holzstützen, mind. F30-B mit abP		-	

Zargenvarianten

ECKZARGEN

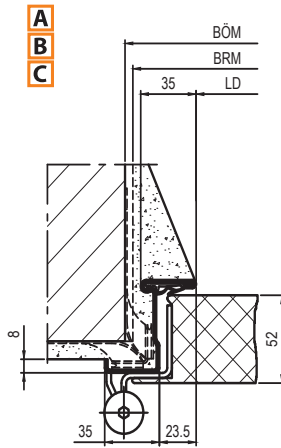

- Eckzarge
- Hinterfüllung mit Mörtel
- Spiegelbreite 35 mm
- Falzbreite 23,5 mm
- LD Breite: BRM - 90 mm
- LD Höhe: BRM - 40 mm (- 80 mm bei Klappe)

ECK- UND GEGENZARGEN

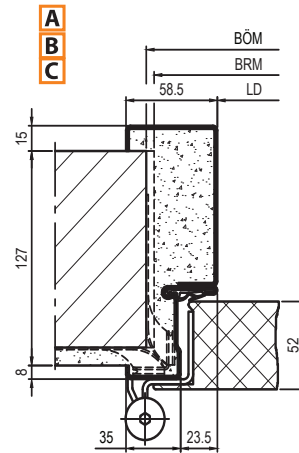

- Eck-und Gegenzarge
- Grundierung der Gegenzarge farblich abweichend ähnlich RAL 9018
- Hinterfüllung mit Mörtel
- Spiegelbreite 35/58,5 mm
- Falzbreite 23,5 mm

A Mauerwerk ≥ 115 mm

B Beton ≥ 100 mm

C Porenbeton ≥ 100 mm



DIE EFFEKTIVSTE IHRER KLASSE UND IN EINEM ARBEITSGANG MONTIERT



Mehr Flexibilität, mehr Effizienz und mehr Sicherheit mit einem Zargensystem für verputzte und unverputzte Wände, reduzierter Montagezeit und variabler Hinterfüllung.

Produktmerkmale

- Ausführung als Mehrzweck- oder Feuerschutztürelement (T0, T30, T30/RS)
- Dünnfalz 4-seitig
- 52 mm Türblattstärke, Deckbleche mit Türblattfüllung verklebt, Blechdicke 0,75 mm
- selbstschließend mittels Federband
- kugelgelagertes und um +/-3 mm höhenverstellbares Konstruktionsband
- 1-flügelig in Norm- und Sondergrößen
- Eckzarge serienmäßig ohne Bodeneinstand

Inklusive SORGLOS Montagepaket mit dem erforderlichen Befestigungsmaterial

- Dübelset (8 Stück Schrauben mit Dübel)
- Distanzplättchen-Set 64 Stück
- Dübelabdeckkappen-Set 8 Stück

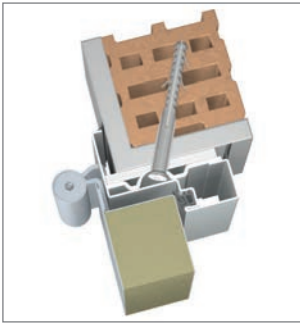

Diagonalbefestigung

Die schräge Diagonalbefestigung im Zargenfalz sorgt für einen sicheren Randabstand und ist im geschlossenen Zustand nicht sichtbar. Die stabile Unterkonstruktion sorgt für eine kraftschlüssige Verschraubung.

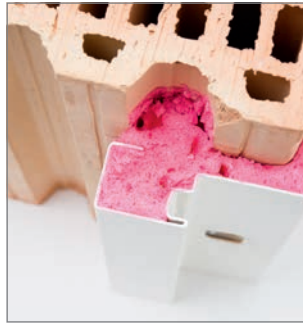

Schmutzfreie und trockene Montage

Neben der klassischen Mörtel-hinterfüllung kann die Hinterfüllung wahlweise erfolgen:

- mit Steinwolle
 - mit DOMOFERM Brandschutzschaum
 - oder ganz ohne Hinterfüllung
- Sie haben die Wahl!



Konstruktionsband

Ein um ca. +/-3 mm höhenverstellbares, kugelgelagertes Band sorgt für hohen Montagekomfort und reibungsfreie Funktion.

MEHR EFFIZIENZ

Dieses Feuerschutz-Element ist bares Geld wert. Denn die Montage des Elements konnte von 2,5 Stunden auf 1 Stunde gesenkt werden. Zusätzlich ersparen Sie sich 24 Stunden Austrocknungszeit und somit eine zusätzliche Anfahrt.

Tür- element	Ausführung		Funktionen											
	1-flg.	2-flg.	T0	T30	T90	EI ₂ xx	Rauch- schutz	Schall- schutz ¹	RC2	RC3	Wärme- dämmung ²	Außen- einsatz	Barriere- frei	
BAU- MEISTER T30	■	-	-	■	■	■	□	□	R _{w,P} bis 37 dB	-	-	U _D = 1,3 W/(m ² ·K)	□	□

- Grundausstattung
- optional möglich
- nicht möglich

Inklusive SORGLOS Montagepaket

- Dübelset (8 Stück Schrauben mit Dübel)
- Distanzplättchen-Set 64 Stück
- Dübelabdeckkappen-Set 8 Stück



¹ Schallschutz nach EN ISO 717-1 - Ausstattungsoption für Türen ohne Verglasung/Oberlicht

² Minimaler Wärmedurchgangskoeffizient des Elements nach EN ISO 10077-1 bzw. EN ISO 10077-2 für Türen ohne Verglasung/Oberlicht.

Der U_{Dmin}-Wert ist abhängig vom gewählten Wandanschluss und wird für die Referenzgröße 1230 x 2180 mm bei 1-flg. Elementen bzw. 2000 x 2180 mm bei 2-flg. Türen angegeben.

BAUMEISTER

Türelement

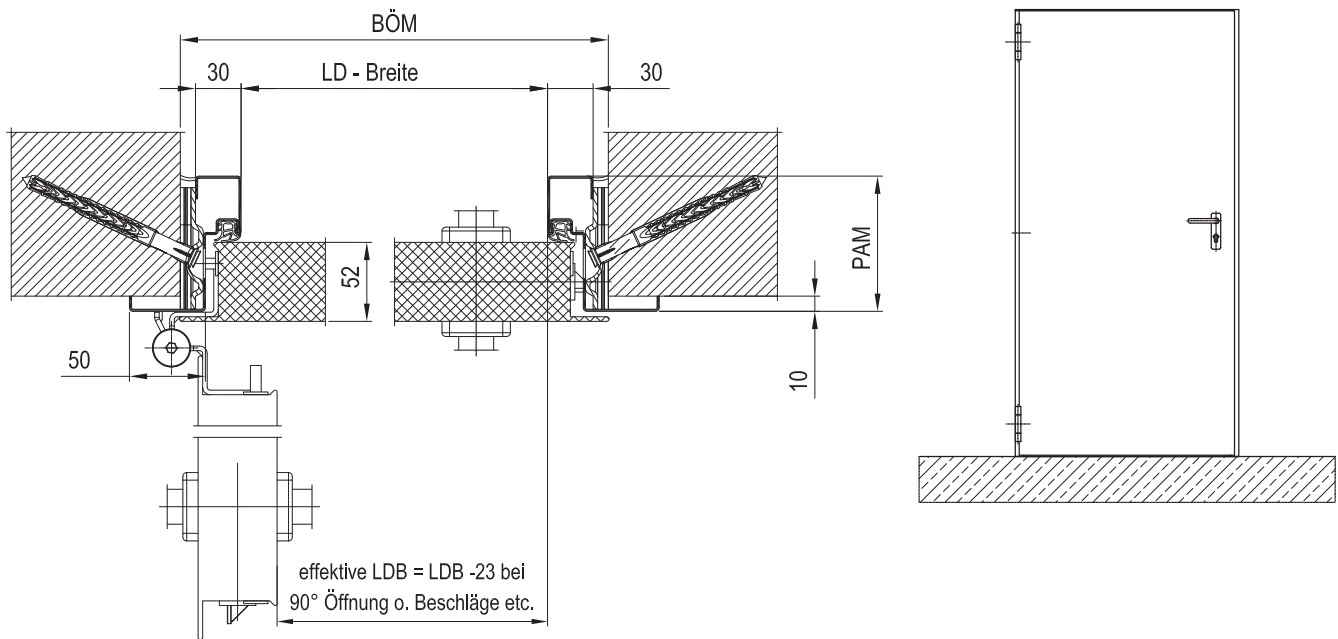

Bezeichnung			T30/T30 RS BAUMEISTER
Abmessungen	Breite	BRM 1-flg.	625 - 1125 mm
		BRM 2-flg.	-
	Höhe	BRM	875 - 2125 mm
		BRM mit Oberlicht	-
Einbau in innere Wände aus	Mauerwerk		≥ 115 mm
	Beton		≥ 100 mm
	Porenbeton		≥ 150 mm
	Montagewände F90-A, nach DIN 4102, Tabelle 48		-
	Montagewände F90-B, nach DIN 4102, Tabelle 49		-
	bekleidete Stahlstützen F30-A, nach DIN 4102		-
	bekleidete Holzstützen F30-B, nach DIN 4102		-
	Montagewände mit abP, F30-A F60-A F90-A		-
	Montagewände mit abP, F30-B F60-B F90-B		-
	bekleidete Stahlstützen, mind. F30-A mit abP		-
	bekleidete Holzstützen, mind. F30-B mit abP		-

Zargenvarianten

ECKZARGEN

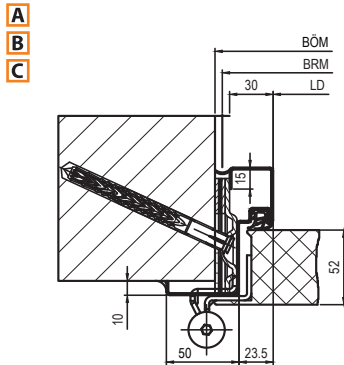

- Eckzarge
- ohne Hinterfüllung zugelassen
- alternativ Hinterfüllung mit: Mörtel, Steinwolle oder DOMOFERM-Brandschutzschaum
- Spiegelbreite 50 mm, Falzbreite 23,5 mm
- LD Breite BRM - 75 mm
- LD Höhe BRM - 35 mm
(- 75 mm bei Ausführung als Klappe mit 4-seitig umlaufender Zarge)

ECK- UND GEGENZARGEN

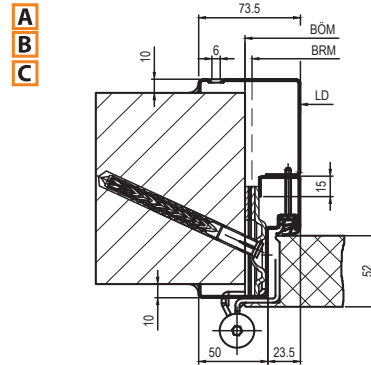

- Eck- und Gegenzarge
- inkl. 14 Schrauben zur bauseitigen Verbindung von Eck- und Gegenzarge (Zargen nicht vorgebohrt)
- Gegenzarge ähnlich RAL 9018 grundiert
- Bohrung im Sockelbereich an Gegenzarge optional, Befestigungsschraube bauseits
- ohne Hinterfüllung zugelassen
- Hinterfüllung mit DOMOFERM-Brandschutzschaum
- alternativ Hinterfüllung mit: Mörtel, Steinwolle
- Spiegelbreite 50 mm, Falzbreite 23,5 mm
- LD Breite BRM - 75 mm
- LD Höhe BRM - 35 mm

UNSER TIPP:
DISTANZIERUNG
MIT
INJEKTIONSMÖRTEL

VERPUTZTE ODER UNVERPUTZTE WÄNDE

Die BAUMEISTER kann auf bereits verputzten Wänden oder auch unverputzten Wänden montiert werden. Bei unverputzten Wänden wird die Bauanschlussfuge mit Acryl abgedichtet.



PERFEKT FÜR VERSCHIEDENE WANDSYSTEME

Die BAUMEISTER beherrscht alle Situationen. Ob verputzte oder unverputzte Wände:

- Ziegelwände (Hohlblock- oder Vollblockziegel)
- Betonwände (Sichtbeton- oder verputzte Betonwände)
- Porenbetonwände



Ziegelwände

Betonwände

Porenbetonwände

A Mauerwerk \geq 115 mm

B Beton \geq 100 mm

C Porenbeton \geq 100 mm

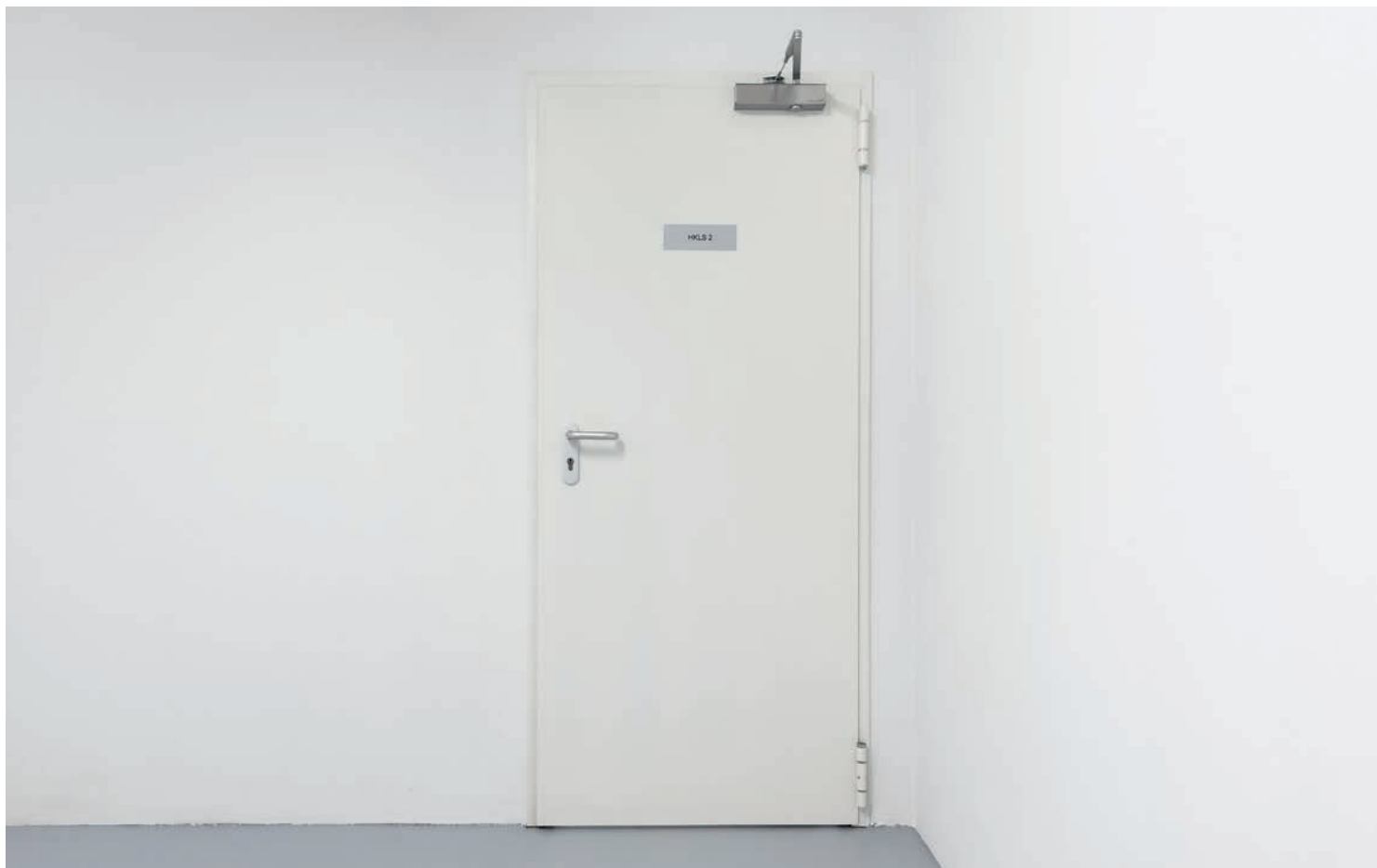

DAS PREISWERTE STAHL-TÜRELEMENT MIT 3-SEITIGEM DICKFALZ



Für den Einsatz im Wohnungsbau sowie im öffentlichen und privaten Objektbereich (Büro, Gewerbe oder Industrie) als perfekte Symbiose aus Form, Funktion, Preis und Leistung.

Produktmerkmale

- Ausführung als Mehrzweck- oder Feuerschutztürelement (T0, T30)
- Dickfalz 3-seitig
- 64 mm Türblattdicke, vollflächig verklebte Sandwichkonstruktion, Blechdicke 0,75 mm
- selbstschließend mittels Federband
- kugelgelagertes und um +/-3 mm höhenverstellbares Konstruktionsband
- 1- und 2-flügelig in Norm- und Sondergrößen (T30 ausschließlich 1-flügelig)
- Behördeneinsteckschloss Klasse 4 mit serienmäßigen Edelstahl-Stulp
- umfangreiche Auswahl an Ausstattungsoptionen



Federband

Das Federband ist ohne Spezialwerkzeug einstellbar. Ein um ± 3 mm höhenverstellbares kugelgelagertes Band sorgt für hohen Montagekomfort und eine reibungsfreie Funktion.



Drücker & Schloss

Verschiedene Drücker in Kunststoff, Alu und Edelstahl sowie Standard- und Panikschlösser stehen zur Auswahl. Alle Schlösser sind serienmäßig mit Edelstahlstulp ausgestattet und entsprechen der Beanspruchungsklasse 4.



Keine Schweißstellen

Die verklebte Türblattkonstruktion in Verbindung mit geschraubten Bändern sorgt für eine ansprechende Optik des Türelements.

EINFACH SCHÖN

Möchten Sie auch in untergeordneten Bereichen nicht auf eine ansprechende Optik verzichten? Die REGULAR vereint Praktisches mit Schöner bei gleichbleibend hohem technischen Anspruch.

Türelement	Ausführung		Funktionen										
	1-flg.	2-flg.	T0	T30	T90	El ₂ xx	Rauchschutz	Schallschutz ¹	RC2	RC3	Wärmedämmung ²	Außen-einsatz	Barrierefrei
UT601R	■	-	■	-	-	-	-	R _{w,F} bis 30 dB	-	-	U _D = 1,3 W/(m ² ·K)	□	□
UT602R	-	■	■	-	-	-	-	R _{w,F} bis 32 dB	-	-	U _D = 1,2 W/(m ² ·K)	□	□
UT631R	■	-	-	■	-	□	□	R _{w,F} bis 30 dB	-	-	U _D = 1,3 W/(m ² ·K)	□	□

- Grundausstattung
- optional möglich
- nicht möglich

¹ Schallschutz nach EN ISO 717-1 - Ausstattungsoption für Türen ohne Verglasung/Oberlicht

² Minimaler Wärmedurchgangskoeffizient des Elements nach EN ISO 10077-1 bzw. EN ISO 10077-2 für Türen ohne Verglasung/Oberlicht.

Der U_{Dmin}-Wert ist abhängig vom gewählten Wandanschluss und wird für die Referenzgröße 1230 x 2180 mm bei 1-flg. Elementen bzw. 2000 x 2180 mm bei 2-flg. Türen angegeben.

REGULAR UT6xxR

Türelement

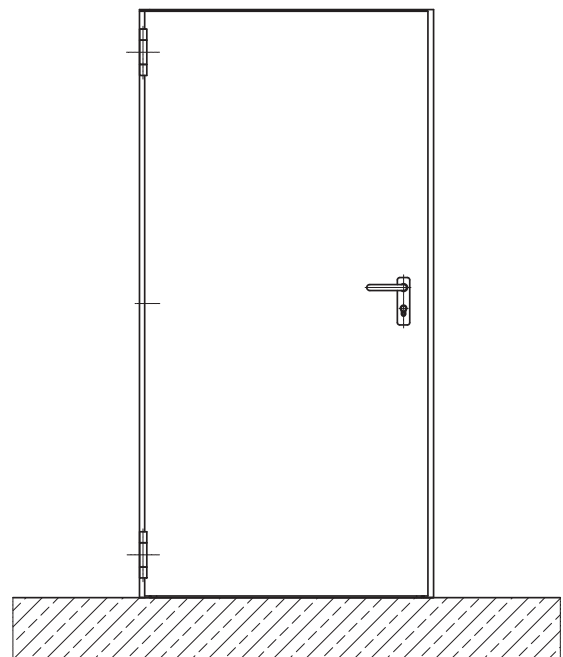
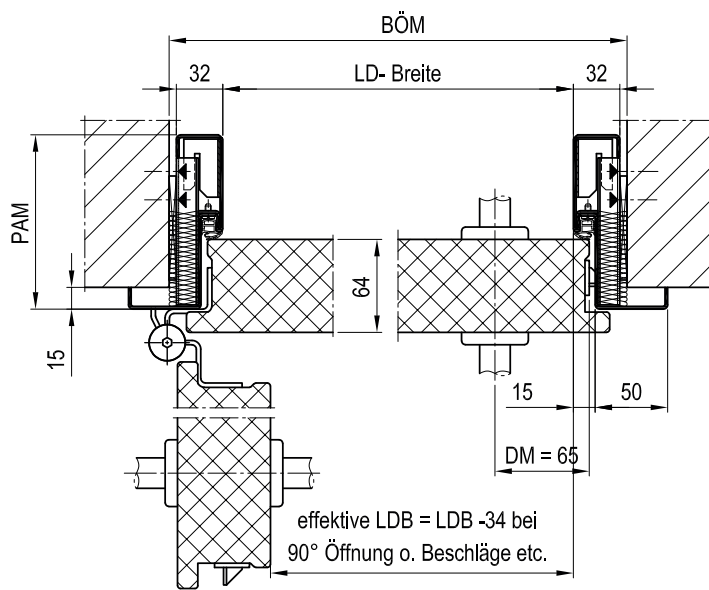

Bezeichnung		T0 REGULAR	T30 REGULAR
Abmessungen	Breite	BRM 1-flg.	875 - 1250 mm
		BRM 2-flg.	1250 - 2250 mm
	Höhe	BRM	1750 - 2250 mm
		BRM mit Oberlicht	-
Einbau in innere Wände aus	Mauerwerk	≥ 115 mm	≥ 115 mm
	Beton	≥ 100 mm	≥ 100 mm
	Porenbeton	≥ 100 mm	≥ 100 mm
	Montagewände F90-A, nach DIN 4102, Tabelle 48	≥ 100 mm	≥ 100 mm
	bekleidete Stahlstützen F30-A, nach DIN 4102	nach Statik	nach Statik
	Montagewände mit abP, F30-A F60-A F90-A	≥ 100 mm	F30-A, ≥ 100 mm
	Montagewände mit abP, F30-B	≥ 100 mm	F30-B, ≥ 100 mm
	bekleidete Stahlstützen, mind. F30-A mit abP	nach Statik	nach Statik
	bekleidete Holzstützen, mind. F30-B mit abP	nach Statik	nach Statik

Zargenvarianten

ECKZARGEN

A
B

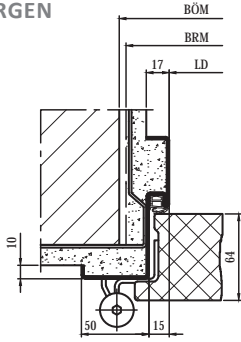

- Eckzarge 1-schalig
- Hinterfüllung mit Mörtel
- Spiegelbreite 50 mm, Falzbreite 15 mm
- LD Breite: BRM - 64 mm
- LD Höhe: BRM - 32 mm

A
B
C
D
E
F

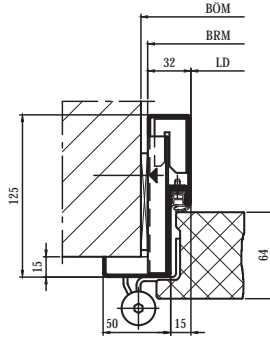

- Eckzarge 2-schalig, verdeckte Befestigung
- mörtellose Hinterfüllung gemäß Anforderung möglich - dargestellt T0
- Spiegelbreite 50 mm, Falzbreite 15 mm
- LD Breite: BRM - 64 mm
- LD Höhe: BRM - 32 mm

A
B

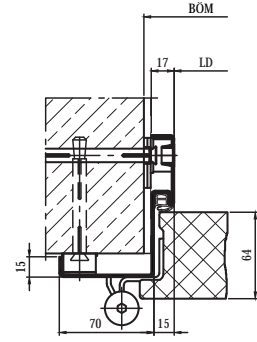

- Dübeleckzarge, verdeckte Befestigung
- keine Hinterfüllung erforderlich
- Spiegelbreite 70 mm, Falzbreite 15 mm
- LD Breite: BÖM - 50 mm
- LD Höhe: BÖM - 25 mm

UMFASSUNGSZARGEN

A
B

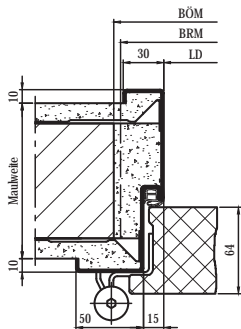

- U-Zarge 1-schalig
- Hinterfüllung mit Mörtel
- Spiegelbreite 50/30 mm, Falzbreite 15 mm
- LD Breite: BRM - 64 mm
- LD Höhe: BRM - 32 mm

A
B
C
D
E
F

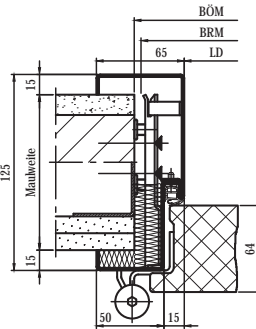

- U-Zarge 2-schalig, verdeckte Befestigung
- mörtellose Hinterfüllung gemäß Anforderung möglich - dargestellt T30
- Spiegelbreite 50/65 mm, Falzbreite 15 mm
- LD Breite: BRM - 64 mm
- LD Höhe: BRM - 32 mm

BLOCKZARGEN

A
B
C
D
E
F

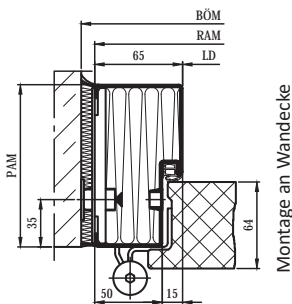

- Blockzarge Variante 1
- optional werkseitig hinterfüllt - dargestellt T30
- Spiegelbreite 50/65 mm, Falzbreite 15 mm
- PAM 95 mm
- LD Breite: BÖM - 150 mm
- LD Höhe: BÖM - 75 mm

A
B
C
D
E
F

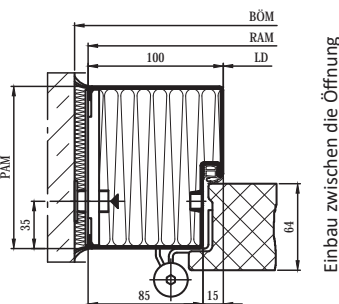

- Blockzarge Variante 2
- optional werkseitig hinterfüllt - dargestellt T30
- Spiegelbreite 85/100 mm, Falzbreite 15 mm
- PAM 120 mm
- LD Breite: BÖM - 220 mm
- LD Höhe: BÖM - 110 mm

A Mauerwerk ≥ 115 mm
B Beton ≥ 100 mm

C Porenbeton ≥ 100 mm
D Metallständerwand ≥ 100 mm

E Holzständerwand ≥ 100 mm
F Montagewände/ummantelte Stahl- und/oder Holzbauteile nach DIN oder mit abP gemäß Zulassung des Türelementes



UNIVERSELL EINSETZBAR, VIELFÄLTIG AUSTRÜSTBAR



Die perfekte Lösung für den inneren Wohn-, Arbeits- und Gewerbebereich steht Ihnen auf Wunsch auch in zertifizierter Feuer- und Rauchschutzausführung zur Verfügung.

Produktmerkmale

- multifunktionales Türelement
- Dickfalz 3-seitig
- 40 mm Türblattstärke, vollflächig verklebte Sandwichkonstruktion
- Blechdicke 0,75 mm (bei T30, T30/RS)
- 2- bzw. 3-teilige einstellbare Bänder serienmäßig
- Behördeneinsteckschloss Klasse 4 mit serienmäßigem Edelstahl-Stulp (bei T30, T30/RS und UT4W1)
- 1- und 2-flügelig in Norm- und Sondergrößen (T30, T30/RS ausschließlich 1-flügelig)
- zahlreiche Verglasungsoptionen in eckiger oder runder Ausführung
- umfangreiche Auswahl an Ausstattungsoptionen
- auch mit Oberlichtern/Oberblenden oder Seitenteilen (nicht bei T30, T30/RS)
- optionale Oberflächen: PRISMA®, Stainless

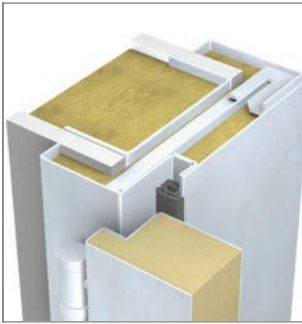

Vielfalt

Mit über 100 zugelassenen Wandsystemen ist die Feuer-schutz-Variante unserer UNI-VERSAL die perfekte Wahl für Ihr Projekt. Und das alles mit nur einem Zargensystem: der 2-schaligen Umfassungszarge.



40 mm Türblatt, Dickfalz

Die optische Ähnlichkeit zur Holztür eröffnet vielfältige Einsatzmöglichkeiten für diese Türlinie, die den Namen UNIVERSAL absolut verdient trägt.



DIN-Band V8026

Optisch perfekt und sehr montagefreundlich – das Band V8026 kommt serienmäßig bei allen Feuerschutzabschlüssen UT431 sowie bei der wärme-gedämmten Ausführung UT4W1 zum Einsatz.

DER NAME IST PROGRAMM

Der Variantenreichtum dieser Türlinie eröffnet Planern und Anwendern ein weites Feld von Anwendungsmöglichkeiten. Die UNIVERSAL ist das Chamäleon im Objekt, das sich in jeder Situation der Umge-bung anpasst.

Tür- element	Ausführung		Funktionen									
	1-flg.	2-flg.	T0	T30	T90	Rauch- schutz	Schall- schutz ¹	RC2	RC3	Wärme- dämmung ²	Außen- einsatz	Barriere- frei
UT401	■	-	■	-	-	-	-	-	-	-	-	□
UT402	-	■	■	-	-	-	-	-	-	-	-	□
UT4W1	■	-	■	-	-	-	R _{w,p} bis 36 dB	-	-	U _D = 1,8 W/(m ² ·K)	-	□
UT4W2	-	■	■	-	-	-	-	-	-	-	-	□
UT431	■	-	-	■	-	□	R _{w,p} bis 38 dB	-	-	U _D = 1,8 W/(m ² ·K)	-	□

- Grundausstattung
- optional möglich
- nicht möglich

¹ Schallschutz nach EN ISO 717-1 - Ausstattungsoption für Türen ohne Verglasung/Oberlicht

² Minimaler Wärmedurchgangskoeffizient des Elements nach EN ISO 10077-1 bzw. EN ISO 10077-2 für Türen ohne Verglasung/Oberlicht.

Der U_{Dmin}-Wert ist abhängig vom gewählten Wandanschluss und wird für die Referenzgröße 1230 x 2180 mm bei 1-flg. Elementen bzw. 2000 x 2180 mm bei 2-flg. Türen angegeben.

UNIVERSAL UT4xx

Türelement

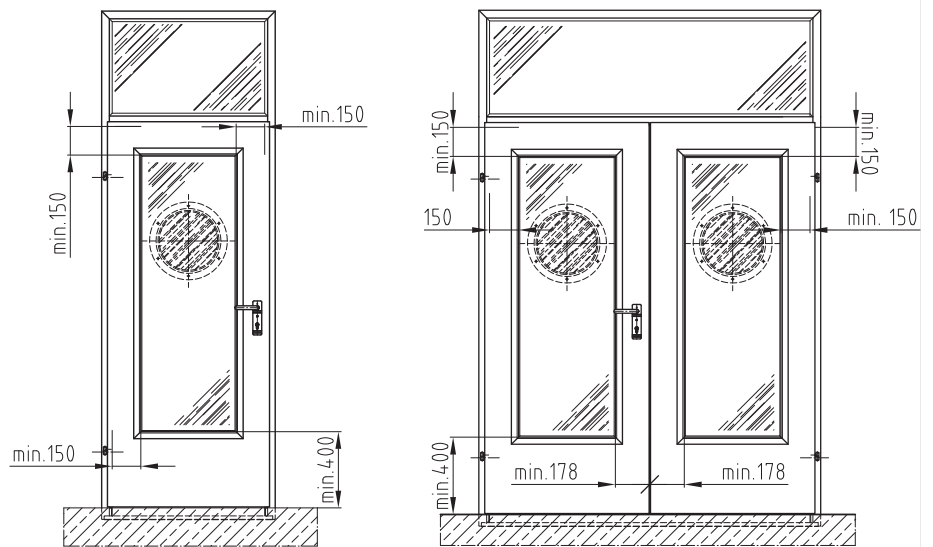
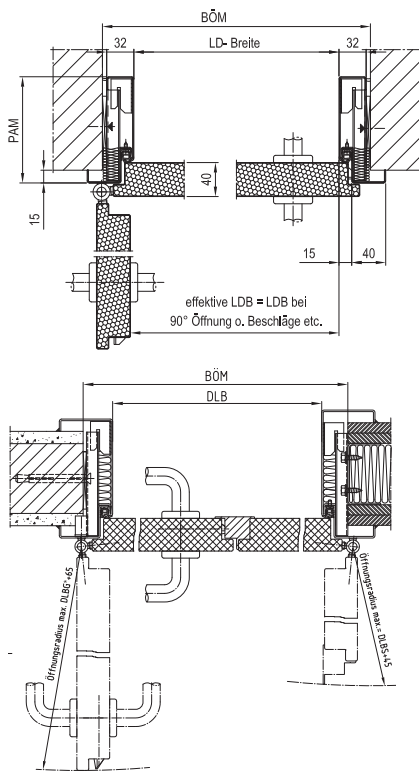

Bezeichnung		T0 UT40x	T0 UT4Wx	T30 T30/RS UT431	
Abmessungen	Breite	BRM 1-flg.	625 - 1250 mm	625 - 1250 mm	625 - 1164 mm
		BRM 2-flg.	1200 - 2500 mm	1200 - 2500 mm	-
Höhe		BRM	1500 - 2500 mm	1500 - 2250 mm	1750 - 2132 mm
		BRM mit Oberlicht	bis 3500 mm	bis 3500 mm	bis 3020 mm
Einbau in innere Wände aus	Mauerwerk	≥ 115 mm	≥ 115 mm	≥ 115 mm	
	Beton	≥ 100 mm	≥ 100 mm	≥ 100 mm	
	Porenbeton	≥ 100 mm	≥ 100 mm	≥ 100 mm	
	Montagewände F90-A nach DIN 4102, Tabelle 48	≥ 100 mm	≥ 100 mm	≥ 100 mm	
	bekleidete Stahlstützen F30-A nach DIN 4102	nach Statik	nach Statik	nach Statik	
	bekleidete Holzstützen F30-B nach DIN 4102	nach Statik	nach Statik	nach Statik	
	Montagewände mit abP F30-A F60-A F90-A	≥ 100 mm	≥ 100 mm	F30-A ≥ 100 mm F60-A ≥ 100 mm F90-A ≥ 100 mm	
	Montagewände mit abP F30-B	≥ 100 mm	≥ 100 mm	F30-B ≥ 125 mm	
	bekleidete Stahlstützen mind. F30-A mit abP	nach Statik	nach Statik	nach Statik	
	bekleidete Holzstützen mind. F30-B mit abP	nach Statik	nach Statik	nach Statik	

Zargenvarianten

ECKZARGEN

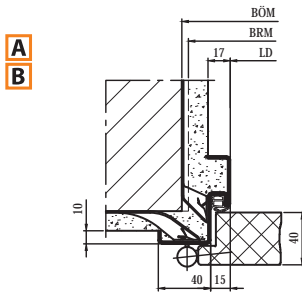

- Eckzarge 1-schalig
- Hinterfüllung mit Mörtel, dargestellt T30
- Spiegelbreite 40 mm, Falzbreite 15 mm
- LD Breite: BRM - 64 mm
- LD Höhe: BRM - 32 mm

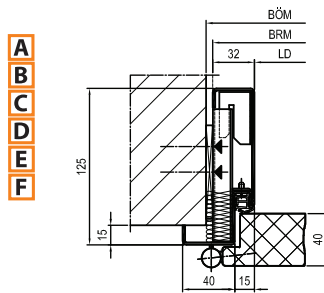

- Eckzarge 2-schalig, verdeckte Befestigung
- Hinterfüllung mit Steinwolle (40 kg/m³) oder Gipskarton, dargestellt T30
- Spiegelbreite 40 mm, Falzbreite 15 mm
- LD Breite: BRM - 64 mm
- LD Höhe: BRM - 32 mm

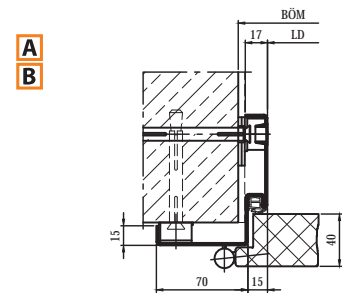

- Dübeleckzarge, verdeckte Befestigung
- ohne Hinterfüllung / Hinterfüllung mit Steinwolle (40 kg/m³) oder Gipskarton, dargestellt T30
- Spiegelbreite 70 mm, Falzbreite 15 mm
- LD Breite: BÖM - 50 mm
- LD Höhe: BÖM - 25 mm

UMFASSUNGSZARGEN

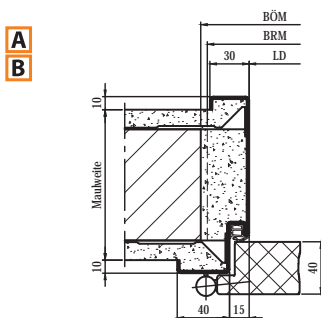

- U-Zarge 1-schalig
- Hinterfüllung mit Mörtel, dargestellt T30
- Spiegelbreite 40/30 mm, Falzbreite 15 mm
- LD Breite: BRM - 64 mm
- LD Höhe: BRM - 32 mm

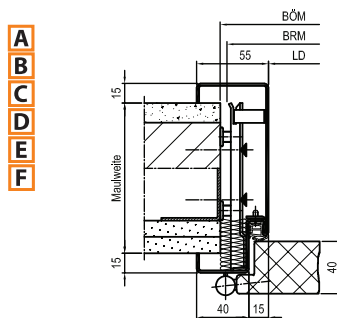

- U-Zarge 2-schalig, verdeckte Befestigung
- Hinterfüllung mit Steinwolle (40 kg/m³) oder Gipskarton, dargestellt T30
- Spiegelbreite 40/55 mm, Falzbreite 15 mm
- LD Breite: BRM - 64 mm
- LD Höhe: BRM - 32 mm

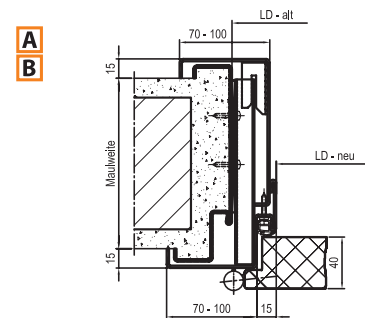

- Sanierungszarge 2-schalig, verdeckte Befestigung
- Hinterfüllung mit Steinwolle (40 kg/m³) oder Gipskarton, dargestellt T30
- Spiegelbreite xx/xx mm, Falzbreite 15 mm
- LD Breite: LD Bestandszarge - 64 mm (min.)
- LD Höhe: LD Bestandszarge - 32 mm (min.)

BLOCKZARGEN

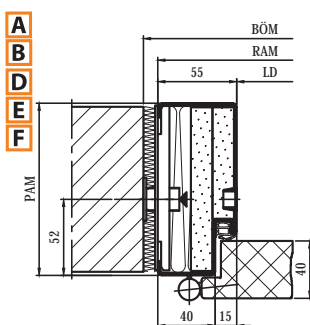

- Blockzarge Variante 1
- optional werkseitig hinterfüllt, dargestellt T30
- Spiegelbreite 40/55 mm, Falzbreite 15 mm
- PAM 95 mm
- LD Breite: BÖM - 130 mm
- LD Höhe: BÖM - 65 mm

Montage an Wandecke

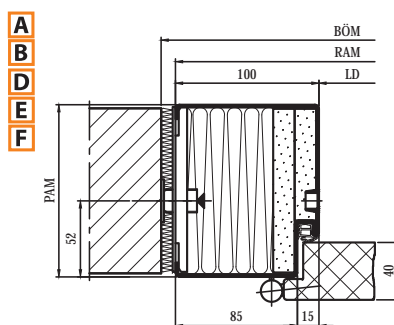

- Blockzarge Variante 2
- optional werkseitig hinterfüllt, dargestellt T30
- Spiegelbreite 85/100 mm, Falzbreite 15 mm
- PAM 120 mm
- LD Breite: BÖM - 220 mm
- LD Höhe: BÖM - 110 mm

Einbau zwischen zwei Wänden

A Mauerwerk ≥ 115 mm
B Beton ≥ 100 mm

C Porenbeton ≥ 100 mm
D Metallständerwand ≥ 100 mm

E Holzständerwand ≥ 130 mm
F Montagewände/ummantelte Stahl- und/oder Holzbauteile nach DIN oder mit abP gemäß Zulassung des Türelementes



FLÄCHENBÜNDIG UND ELEGANT



Die TREND ist eine wahre Innovation für individuelle Raumgestaltung. Das flächenbündige Türmodell für Innenräume, das mit zahlreichen Ausstattungsoptionen und Zusatzfunktionen für alle Ideen offen ist – ob für das Zuhause, im modernen Objektbau oder im Industriebereich.

Produktmerkmale

- multifunktionales Türelement
- ungefälzt, stumpf einschlagend
- 40 mm Türblattdicke, vollflächig verklebte Sandwichkonstruktion
- Blechdicke 0,75 mm (bei T30, T30/RS)
- 3-dimensional verstellbare Bänder serienmäßig
- Behördeneinsteckschloss Klasse 4 mit serienmäßigem Edelstahl-Stulp (bei T30, T30/RS und US4W1)
- 1- und 2-flügelig in Norm- und Sondergrößen (T30, T30/RS ausschließlich 1-flügelig)
- zahlreiche Verglasungsoptionen in eckiger oder runder Ausführung
- umfangreiche Auswahl an Ausstattungsoptionen
- auch mit Oberlichtern/Oberblenden oder Seitenteilen (nicht bei T30, T30/RS)
- optionale Oberflächen: PRISMA®, Stainless



OPTISCHER ANSPRUCH MIT FUNKTION

Sie möchten keine Kompromisse bei der Gestaltung? Mit der TREND verpacken Sie die Technik in einem hochwertigen und schönen Türelement. Unsere Standards garantieren Ihnen Qualität und Beständigkeit.

Schlankes Design

Das schlanke 40 mm Türblatt passt sich jeder Umgebung perfekt an – und setzt gleichzeitig optische Akzente.

Oberfläche

Das vollflächig verklebte Türblatt garantiert hohe Stabilität mit einer planebenen Oberfläche. Kombiniert mit einer formschönen Drückervariante ergibt sich ein hochwertiges Türelement.

Bandsystem

Die Türlinie TREND besitzt serienmäßig eine formschöne, schlanke Objektbandkonstruktion, die 3-dimensional einstellbar ist. Optional sind die Bänder auch in Edelstahl oder RAL nach Wahl erhältlich.

Türelement	Ausführung		Funktionen									
	1-flg.	2-flg.	TO	T30	T90	Rauchschutz	Schallschutz ¹	RC2	RC3	Wärmedämmung ²	Außen-einsatz	Barrierefrei
US401	■	–	■	–	–	–	–	–	–	–	–	□
US402	–	■	■	–	–	–	–	–	–	–	–	□
US4W1	■	–	■	–	–	–	–	–	–	U _D = 1,8 W/(m ² ·K)	–	□
US431	■	–	–	■	–	□	R _{w,p} bis 37 dB	–	–	U _D = 1,8 W/(m ² ·K)	–	□

- Grundausstattung
- optional möglich
- nicht möglich

¹ Schallschutz nach EN ISO 717-1 - Ausstattungsoption für Türen ohne Verglasung/Oberlicht

² Minimaler Wärmedurchgangskoeffizient des Elements nach EN ISO 10077-1 bzw. EN ISO 10077-2 für Türen ohne Verglasung/Oberlicht.

Der U_{Dmin}-Wert ist abhängig vom gewählten Wandanschluss und wird für die Referenzgröße 1230 x 2180 mm bei 1-flg. Elementen bzw. 2000 x 2180 mm bei 2-flg. Türen angegeben.

TREND US4xx

Türelement

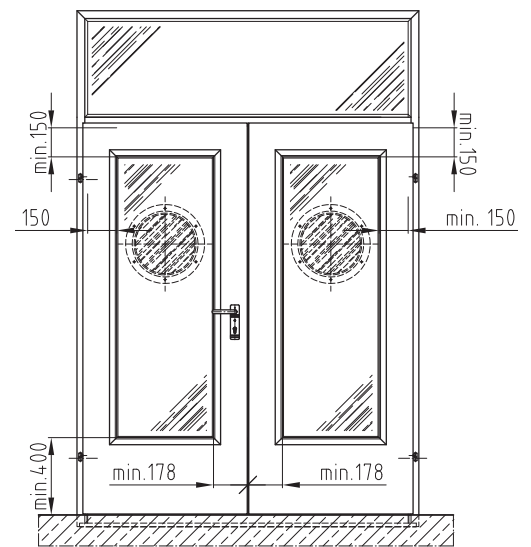
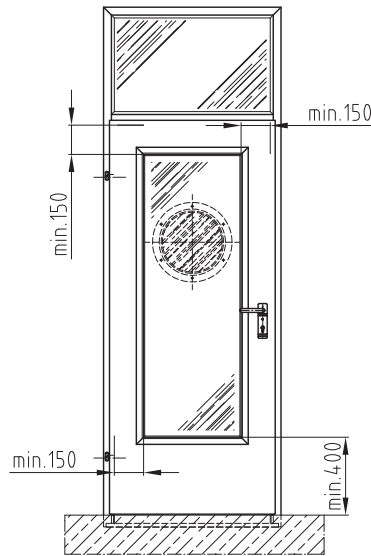
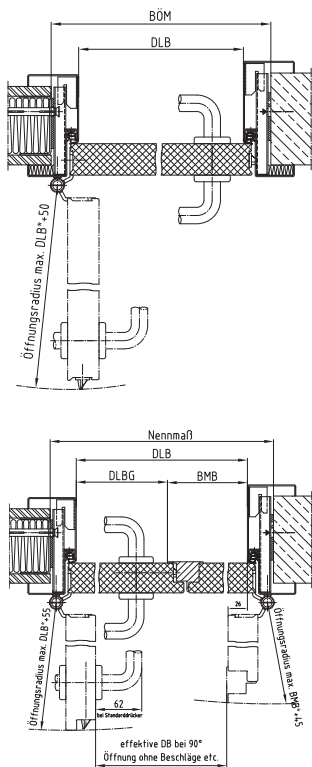

Bezeichnung		T0 US40x	T0 US4W1	T30 T30/RS US431	
Abmessungen	Breite	BRM 1-flg.	625 - 1250 mm	625 - 1250 mm	625 - 1164 mm
		BRM 2-flg.	1200 - 2500 mm	-	-
Höhe		BRM	1500 - 2500 mm	1500 - 2250 mm	1750 - 2132 mm
		BRM mit Oberlicht	bis 3500 mm	bis 3500 mm	bis 3020 mm
Einbau in innere Wände aus	Mauerwerk	≥ 115 mm	≥ 115 mm	≥ 115 mm	
	Beton	≥ 100 mm	≥ 100 mm	≥ 100 mm	
	Porenbeton	≥ 100 mm	≥ 100 mm	≥ 100 mm	
	Montagewände F90-A nach DIN 4102, Tabelle 48	≥ 100 mm	≥ 100 mm	≥ 100 mm	
	bekleidete Stahlstützen F30-A nach DIN 4102	nach Statik	nach Statik	nach Statik	
	bekleidete Holzstützen F30-B nach DIN 4102	nach Statik	nach Statik	nach Statik	
	Montagewände mit abP F30-A F60-A F90-A	≥ 100 mm	≥ 100 mm	F30-A ≥ 100 mm F60-A ≥ 100 mm F90-A ≥ 100 mm	
	Montagewände mit abP F30-B	≥ 100 mm	≥ 100 mm	F30-B ≥ 125 mm	
	bekleidete Stahlstützen mind. F30-A mit abP	nach Statik	nach Statik	nach Statik	
	bekleidete Holzstützen mind. F30-B mit abP	nach Statik	nach Statik	nach Statik	

Zargenvarianten

ECKZARGEN

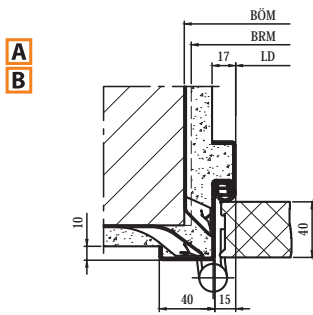

- Eckzarge 1-schalig
- Hinterfüllung mit Mörtel
- Spiegelbreite 40 mm, Falzbreite 15 mm
- LD Breite: BRM - 64 mm
- LD Höhe: BRM - 32 mm

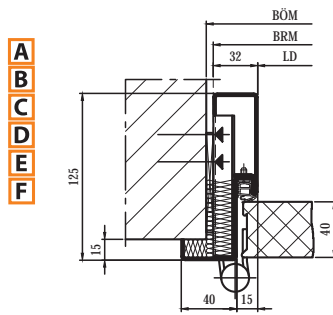

- Eckzarge 2-schalig, verdeckte Befestigung
- mörtellose Hinterfüllung gemäß Anforderung möglich - dargestellt T30
- Spiegelbreite 40 mm, Falzbreite 15 mm
- LD Breite: BRM - 64 mm
- LD Höhe: BRM - 32 mm

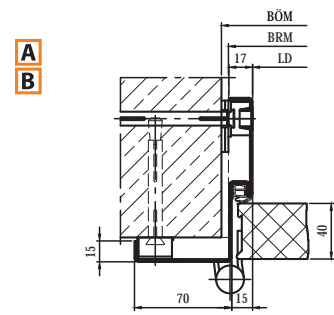

- Dübeleckzarge, verdeckte Befestigung
- keine Hinterfüllung erforderlich
- Spiegelbreite 70 mm, Falzbreite 15 mm
- LD Breite: BÖM - 50 mm
- LD Höhe: BÖM - 25 mm

UMFASSUNGSZARGEN

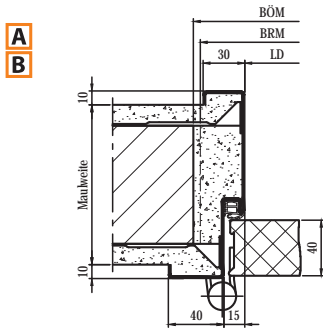

- U-Zarge 1-schalig
- Hinterfüllung mit Mörtel
- Spiegelbreite 40/30 mm, Falzbreite 15 mm
- LD Breite: BRM - 64 mm
- LD Höhe: BRM - 32 mm

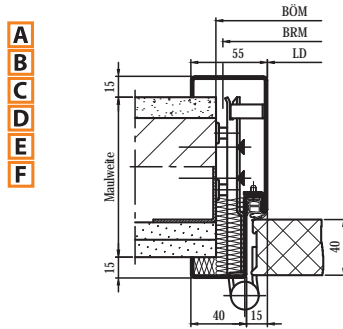

- U-Zarge 2-schalig, verdeckte Befestigung
- mörtellose Hinterfüllung gemäß Anforderung möglich - dargestellt T30
- Spiegelbreite 40/55 mm, Falzbreite 15 mm
- LD Breite: BRM - 64 mm
- LD Höhe: BRM - 32 mm

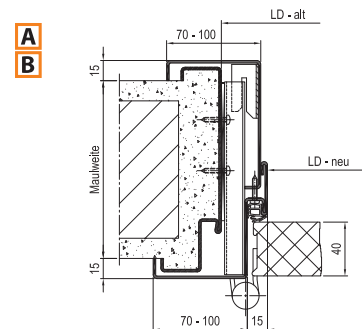

- Sanierungszarge 2-schalig, verdeckte Befestigung
- ohne Hinterfüllung / Hinterfüllung mit Steinwolle (40 kg/m³)
- Spiegelbreite xx/xx mm, Falzbreite 15 mm
- LD Breite: LD Bestandszarge - 64 mm (min.)
- LD Höhe: LD Bestandszarge - 32 mm (min.)

UMFASSUNGS- UND BLOCKZARGEN

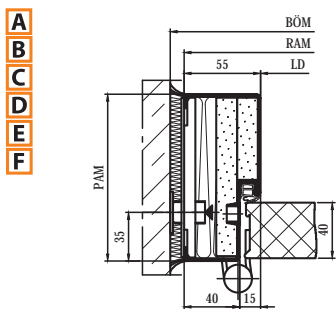

Montage an Wandecke

- Blockzarge Variante 1
- optional werkseitig hinterfüllt - dargestellt T30
- Spiegelbreite 40/55 mm, Falzbreite 15 mm
- PAM 95 mm
- LD Breite: BÖM - 130 mm
- LD Höhe: BÖM - 65 mm

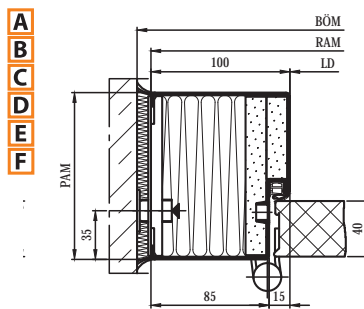

Einbau zwischen die Öffnung

- Blockzarge Variante 2
- optional werkseitig hinterfüllt - dargestellt T30
- Spiegelbreite 85/100 mm, Falzbreite 15 mm
- PAM 120 mm
- LD Breite: BÖM - 220 mm
- LD Höhe: BÖM - 110 mm

A Mauerwerk ≥ 115 mm
B Beton ≥ 100 mm

C Porenbeton ≥ 100 mm
D Metallständerwand ≥ 100 mm

E Holzständerwand ≥ 130 mm
F Montagewände/ummantelte Stahl- und/oder Holzbauteile nach DIN oder mit abP gemäß Zulassung des Türelemente



ROBUST UND BESTÄNDIG



Wo mit erhöhten Anforderungen zu rechnen ist, können Sie auf unser Modell PRESTIGE zählen. Sie ist eine besonders robuste und sichere Tür, ihre zahlreichen Ausstattungsoptionen sowie Zusatzfunktionen sorgen zudem für gestalterische Abwechslung in jedem Einsatzbereich: vom privaten Wohnen über den modernen Objektbau bis hin zum Industriebereich.

Produktmerkmale

- multifunktionales Türelement
- Dickfalz 3-seitig - auch in flächenbündig einschlagender Ausführung
- 64 mm Türblattstärke, vollflächig verklebte Sandwichkonstruktion, Blechdicke 1,0 mm
- 3-dimensional verstellbare Bänder serienmäßig
- Behördeneinsteckschloss Klasse 4 mit serienmäßigem Edelstahl-Stulp
- 1- und 2-flügelig in Norm- und Sondergrößen
- zahlreiche Verglasungsoptionen in eckiger oder runder Ausführung
- umfangreiche Auswahl an Ausstattungsoptionen
- auch mit Oberlichtern/Oberblenden oder Seitenteilen
- optionale Oberflächen: PRISMA®, Stainless



VERANTWORTUNG FÜR NACHHALTIGE LÖSUNGEN

Die besonders solide Ausführung der PRESTIGE garantiert Stabilität und Werterhalt auch nach jahrelangem Einsatz. Die zahlreich verfügbaren Funktions- und Ausstattungsoptionen machen sie zu einem extrem vielseitigen Türelement.

Flächenbündigkeit

Durch den flächenbündigen Mittelanschlag bei unseren zweiflügeligen Türelementen entsteht eine durchgängig schöne und planebene Optik.

Perfekte Optik

Vollflächig verklebtes Türblatt, formschöner Dickfalz, schlankes Banddesign. Die PRESTIGE vereint alle Ansprüche an Optik in Verbindung mit Funktionalität und Wirtschaftlichkeit.

3D-justierbare Bänder

Matt verzinkte, 3-dimensional verstellbare VX-Objektbänder (optional in Edelstahl oder RAL) für hohe Beanspruchung sind Standard.

Türelement	Ausführung		Funktionen										
	1-flg.	2-flg.	T0	T30	T90	El ₂ xx	Rauchschutz	Schallschutz ¹	RC2	RC3	Wärmedämmung ²	Außen-einsatz	Barrierefrei
UT601	■	-	■	-	-	-	-	R _{w,P} bis 38 dB	□	□	U _D = 1,3 W/(m ² ·K)	□	□
UT602	-	■	■	-	-	-	-	R _{w,P} bis 39 dB	□	-	U _D = 1,2 W/(m ² ·K)	□	□
UT631 RS-1	■	-	-	-	-	-	■	R _{w,P} bis 38 dB	□	□	U _D = 1,3 W/(m ² ·K)	□	□
UT632 RS-2	-	■	-	-	-	-	■	R _{w,P} bis 39 dB	□	-	U _D = 1,2 W/(m ² ·K)	□	□
UT631 Klappe	■	-	-	■	-	□	□	R _{w,P} bis 38 dB	□	-	U _D = 1,3 W/(m ² ·K)	□	□
UT631	■	-	-	■	-	□	□	R _{w,P} bis 38 dB	□	□	U _D = 1,3 W/(m ² ·K)	□	□
UT632	-	■	-	■	-	□	□	R _{w,P} bis 39 dB	□	-	U _D = 1,2 W/(m ² ·K)	□	□
UT691	■	-	-	-	■	□	□	R _{w,P} bis 40 dB	□	□	U _D = 1,6 W/(m ² ·K)	□	□
UT692	-	■	-	-	■	□	□	R _{w,P} bis 40 dB	□	-	U _D = 1,5 W/(m ² ·K)	□	□

■ Grundausstattung

□ optional möglich

- nicht möglich

¹ Schallschutz nach EN ISO 717-1 - Ausstattungsoption für Türen ohne Verglasung/Oberlicht

² Minimaler Wärmedurchgangskoeffizient des Elements nach EN ISO 10077-1 bzw. EN ISO 10077-2 für Türen ohne Verglasung/Oberlicht.

Der U_{Dmin}-Wert ist abhängig vom gewählten Wandanschluss und wird für die Referenzgröße 1230 x 2180 mm bei 1-flg. Elementen bzw. 2000 x 2180 mm bei 2-flg. Türen angegeben.

PRESTIGE UT6xx

Türelement

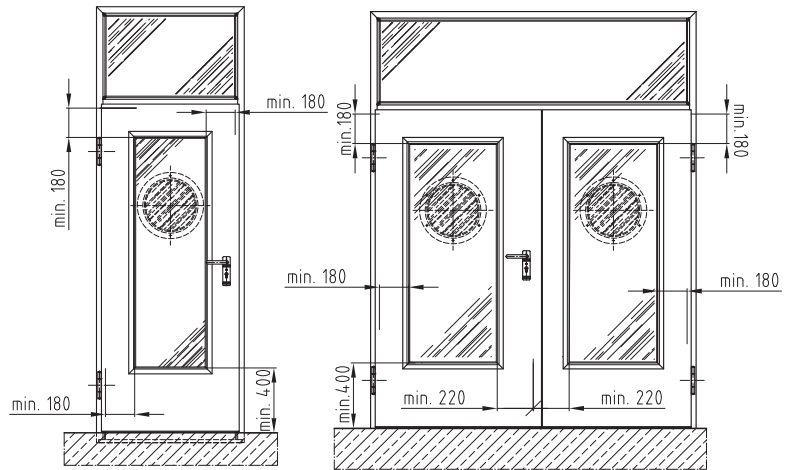
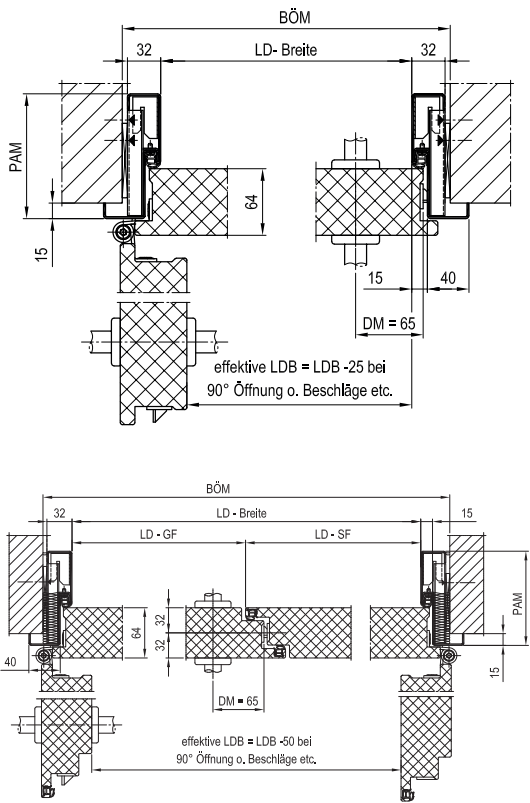

! Ux632 mit Oberlicht erhält einen senkrechten Kämpfer!

Bezeichnung		T0 UT60x	T30 T30/RS UT63x	RS RS UT63x	T90 T90/RS UT69x	
Abmessungen	Breite	BRM 1-flg.	500 - 1394 mm	500 - 1314 mm	625 - 1314 mm	469 - 1371 mm
		BRM 2-flg.	1250 - 2672 mm	1250 - 2564 mm	1250 - 2564 mm	1219 - 2564 mm
	Höhe	BRM 1-flg.	700 - 2948 mm	632 - 2632 mm	1750 - 2632 mm	1672 - 2582 mm
BRM 2-flg.		1000 - 2927 mm	1125 - 2632 mm	1750 - 2632 mm	1672 - 2262 mm	
BRM mit Oberlicht		bis 3500 mm	bis 3500 mm	bis 3500 mm	-	
Einbau in innere Wände aus	Mauerwerk	≥ 115 mm	≥ 115 mm	≥ 115 mm	≥ 175 mm	
	Beton	≥ 100 mm	≥ 100 mm	≥ 100 mm	≥ 140 mm	
	Porenbeton	≥ 100 mm	≥ 100 mm	≥ 115 mm	≥ 150 mm	
	Montagewände F90-A nach DIN 4102, Tabelle 48	≥ 100 mm	≥ 100 mm	≥ 100 mm (GKF oder GKB)	≥ 100 mm	
	Montagewände F90-B nach DIN 4102, Tabelle 49	≥ 100 mm	-	≥ 100 mm (GKF oder GKB)	-	
	bekleidete Stahlstützen F30-A nach DIN 4102	nach Statik	nach Statik	-	F90-A nach Statik	
	bekleidete Holzstützen F30-B nach DIN 4102	nach Statik	nach Statik	-	-	
	Montagewände mit abP F30-A F60-A F90-A	≥ 100 mm	F30-A ≥ 100 mm	F30-A ≥ 100 mm	F90-A ≥ 100 mm	
	Montagewände mit abP F30-B F60-B F90-B	≥ 100 mm	F30-B ≥ 100 mm	F30-B ≥ 130 mm	-	
	bekleidete Stahlstützen mind. F30-A mit abP	nach Statik	nach Statik	-	F90/120-A nach Statik	
	bekleidete Holzstützen mind. F30-B mit abP	nach Statik	nach Statik	-	-	

Zargenvarianten

ECKZARGEN

A
B

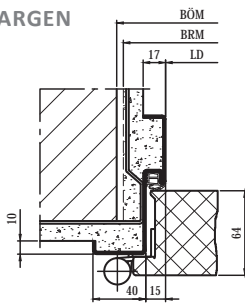

- Eckzarge 1-schalig
- Hinterfüllung mit Mörtel
- Spiegelbreite 40 mm, Falzbreite 15 mm
- LD Breite: BRM - 64 mm
- LD Höhe: BRM - 32 mm

A
B
C
D
E
F

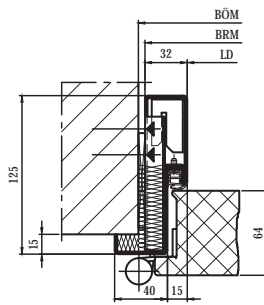

- Eckzarge 2-schalig, verdeckte Befestigung
- mörtellose Hinterfüllung gemäß Anforderung möglich – dargestellt T30
- Spiegelbreite 40 mm, Falzbreite 15 mm
- LD Breite: BRM - 64 mm
- LD Höhe: BRM - 32 mm

A
B

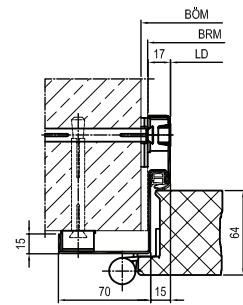

- Dübeleckzarge, verdeckte Befestigung
- mörtellose Hinterfüllung gemäß Anforderung möglich – dargestellt T30
- Spiegelbreite 70 mm, Falzbreite 15 mm
- LD Breite: BÖM - 50 mm
- LD Höhe: BÖM - 25 mm

UMFASSUNGSZARGEN

A
B

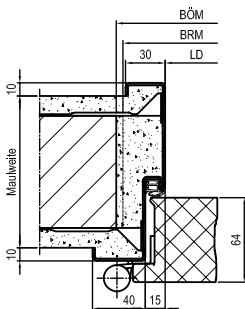

- U-Zarge 1-schalig
- Hinterfüllung mit Mörtel,
- Spiegelbreite 40/30 mm, Falzbreite 15 mm
- LD Breite: BRM - 64 mm
- LD Höhe: BRM - 32 mm

A
B
C
D
E
F

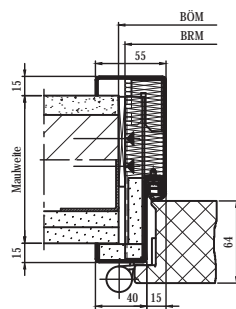

- U-Zarge 2-schalig, verdeckte Befestigung
- mörtellose Hinterfüllung gemäß Anforderung möglich – dargestellt T90
- Spiegelbreite 40/55 mm, Falzbreite 15 mm
- LD Breite: BRM - 64 mm
- LD Höhe: BRM - 32 mm

A
B
C
D
E
F

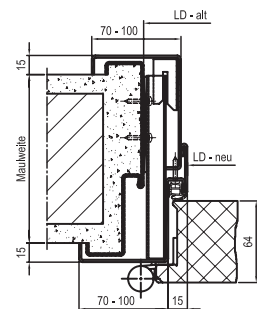

- Sanierungszarge 2-schalig, verdeckte Befestigung
- ohne Hinterfüllung / Hinterfüllung mit Steinwolle (40 kg/m³) – dargestellt T30
- Spiegelbreite xx/xx mm, Falzbreite 15 mm
- LD Breite: LD Bestandszarge - 64 mm (min.)
- LD Höhe: LD Bestandszarge - 32 mm (min.)

BLOCKZARGEN

A
B
C
D
E
F

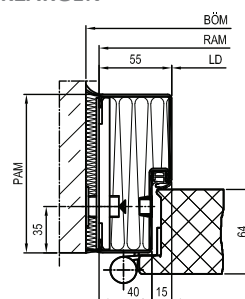

- Blockzarge Variante 1
- optional werkseitig hinterfüllt – dargestellt T30
- Spiegelbreite 40/55 mm, Falzbreite 15 mm
- PAM 95 mm
- LD Breite: BÖM - 130 mm
- LD Höhe: BÖM - 65 mm

Montage an Wandecke

A
B
C
D
E
F

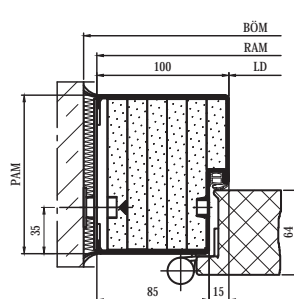

- Blockzarge Variante 2
- optional werkseitig hinterfüllt – dargestellt T90
- Spiegelbreite 85/100 mm, Falzbreite 15 mm
- PAM 120 mm
- LD Breite: BÖM - 220 mm
- LD Höhe: BÖM - 110 mm

Einbau zwischen die Öffnung

A
B
C

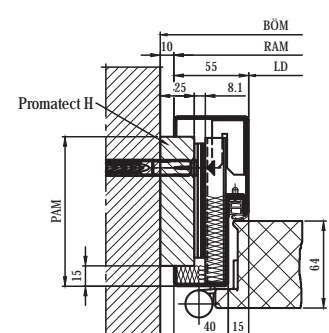

- 2-schalige Umfassungszarge als Blockzarge
- Hinterfüllung mit Steinwolle (40 kg/m³) oder Gipskarton
- optional werkseitig hinterfüllt – dargestellt T30
- Spiegelbreite 40/55 mm, Falzbreite 15 mm
- Distanzierung bauseits von 25 - 75 mm
- PAM nach Erfordernis - mind. 130 mm

A Mauerwerk ≥ 115 mm
B Beton ≥ 100 mm

C Porenbeton ≥ 100 mm
D Metallständerwand ≥ 100 mm

E Holzständerwand ≥ 100 mm
F Montagewände/ummantelte Stahl- und/oder Holzbauteile nach DIN oder mit abP gemäß Zulassung des Türelementes



DAS FEUERSCHUTZ-TÜRELEMENT FÜR BESONDERE ANSPRÜCHE



Die PREMIUM erfüllt höchste Anforderungen an Design und Funktionalität und bewährt sich durch ihre Ästhetik und ihr hohes Maß an Sicherheit.

Produktmerkmale

- multifunktionales Türelement
- ungefälzt, stumpf einschlagend
- 64 mm Türblattdicke, vollflächig verklebte Sandwichkonstruktion, Blechdicke 1,0 mm
- 3-dimensional verstellbare Bänder serienmäßig
- Behördeneinsteckschloss Klasse 4 mit serienmäßigem Edelstahl-Stulp
- 1- und 2-flügelig in Norm- und Sondergrößen
- zahlreiche Verglasungsoptionen in eckiger oder runder Ausführung
- umfangreiche Auswahl an Ausstattungsoptionen
- auch mit Oberlichtern/Oberblenden oder Seitenteilen
- optionale Oberflächen: PRISMA®, Stainless



Stumpfe Türen im Trend
Die stumpf einschlagende PREMIUM sorgt für eine dezente Optik, die sich perfekt an ein modernes Innenraumambiente anpasst.



Diese Tür ist PREMIUM
Vollflächig verklebtes Türblatt, optional erhältliche verdeckte Beschläge kombiniert mit der kompletten Oberflächenvielfalt – nahezu alles ist möglich mit dieser Türlinie.



Falztreibriegel
Zur Serienausstattung gehört ein automatisch verriegelnder Falztreibriegel für den Standflügel bei 2-flg. Ausführung.

SINN FÜR DETAILS

Gestalten Sie frei und mit hochwertigen Materialien Ihre PREMIUM zu einem individuellen Türelement, in dem notwendige Anbauteile unsichtbar integriert werden.

Türelement	Ausführung		Funktionen										
	1-flg.	2-flg.	TO	T30	T90	El,xx	Rauchschutz	Schallschutz ¹	RC2	RC3	Wärmedämmung ²	Außen-einsatz	Barrierefrei
US601	■	-	■	-	-	-	-	R _{w,p} bis 37 dB	□	□	U ₀ = 1,3 W/(m ² ·K)	□	□
US602	-	■	■	-	-	-	-	R _{w,p} bis 38 dB	□	-	U ₀ = 1,2 W/(m ² ·K)	□	□
US631 RS-1	■	-	-	-	-	-	■	R _{w,p} bis 37 dB	□	□	U ₀ = 1,3 W/(m ² ·K)	□	□
US632 RS-2	-	■	-	-	-	-	■	R _{w,p} bis 38 dB	□	-	U ₀ = 1,2 W/(m ² ·K)	□	□
US631	■	-	-	■	-	□	□	R _{w,p} bis 37 dB	□	□	U ₀ = 1,3 W/(m ² ·K)	□	□
US632	-	■	-	■	-	□	□	R _{w,p} bis 38 dB	□	-	U ₀ = 1,2 W/(m ² ·K)	□	□
US691	■	-	-	-	■	□	□	R _{w,p} bis 39 dB	□	□	U ₀ = 1,6 W/(m ² ·K)	□	□
US692	-	■	-	-	■	□	□	R _{w,p} bis 39 dB	□	-	U ₀ = 1,5 W/(m ² ·K)	□	□

- Grundausstattung
- optional möglich
- nicht möglich

¹ Schallschutz nach EN ISO 717-1 - Ausstattungsoption für Türen ohne Verglasung/Oberlicht

² Minimaler Wärmedurchgangskoeffizient des Elements nach EN ISO 10077-1 bzw. EN ISO 10077-2 für Türen ohne Verglasung/Oberlicht.

Der U_{Dmin}-Wert ist abhängig vom gewählten Wandanschluss und wird für die Referenzgröße 1230 x 2180 mm bei 1-flg. Elementen bzw. 2000 x 2180 mm bei 2-flg. Türen angegeben.

PREMIUM US6xx

Türelement

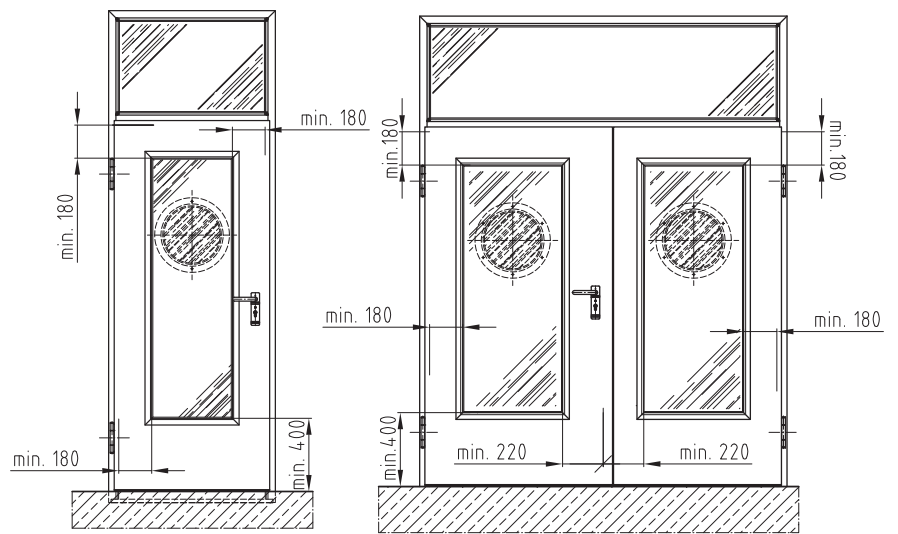
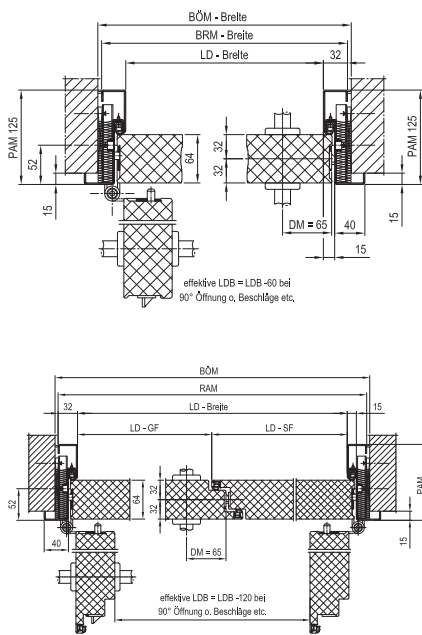

! Ux632 mit Oberlicht erhält einen senkrechten Kämpfer!

Bezeichnung		T0 US60x	T30 T30/RS US63x	RS RS US63x	T90 T90/RS US69x	
Abmessungen	Breite	BRM 1-flg.	875 - 1394 mm	875 - 1314 mm	875 - 1314 mm	875 - 1371 mm
		BRM 2-flg.	1250 - 2672 mm	1250 - 2564 mm	1250 - 2564 mm	1219 - 2564 mm
	Höhe	BRM 1-flg.	875 - 2948 mm	875 - 2632 mm	1750 - 2632 mm	1672 - 2582 mm
		BRM 2-flg.	1000 - 2927 mm	1125 - 2632 mm	1750 - 2632 mm	1672 - 2262 mm
		BRM mit Oberlicht	bis 3500 mm	bis 3500 mm	bis 3500 mm	-
Einbau in innere Wände aus	Mauerwerk	≥ 115 mm	≥ 115 mm	≥ 115 mm	≥ 175 mm	
	Beton	≥ 100 mm	≥ 100 mm	≥ 100 mm	≥ 140 mm	
	Porenbeton	≥ 100 mm	≥ 100 mm	≥ 115 mm	≥ 150 mm	
	Montagewände F90-A nach DIN 4102, Tabelle 48	≥ 100 mm	≥ 100 mm	≥ 100 mm (GKF oder GKB)	≥ 100 mm	
	Montagewände F90-B nach DIN 4102, Tabelle 49	≥ 100 mm	-	≥ 100 mm (GKF oder GKB)	-	
	bekleidete Stahlstützen F30-A nach DIN 4102	nach Statik	nach Statik	-	F90-A nach Statik	
	bekleidete Holzstützen F30-B nach DIN 4102	nach Statik	nach Statik	-	-	
	Montagewände mit abP F30-A F60-A F90-A	≥ 100 mm	F30-A ≥ 100 mm	F30-A ≥ 100 mm	F90-A ≥ 100 mm	
	Montagewände mit abP F30-B F60-B F90-B	≥ 100 mm	F30-B ≥ 100 mm	F30-B ≥ 130 mm	-	
	bekleidete Stahlstützen mind. F30-A mit abP	nach Statik	nach Statik	-	F90/120-A nach Statik	
	bekleidete Holzstützen mind. F30-B mit abP	nach Statik	nach Statik	-	-	

Zargenvarianten

ECKZARGEN

A
B

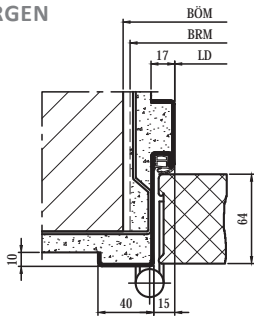

- Eckzarge 1-schalig
- Hinterfüllung mit Mörtel
- Spiegelbreite 40 mm, Falzbreite 15 mm
- LD Breite: BRM - 64 mm
- LD Höhe: BRM - 32 mm

A
B
C
D
E
F

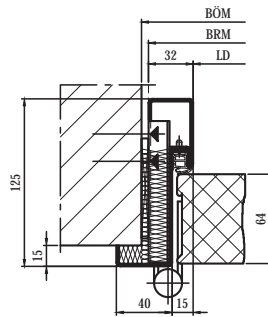

- Eckzarge 2-schalig, verdeckte Befestigung
- mörtellose Hinterfüllung gemäß Anforderung möglich – dargestellt T30
- Spiegelbreite 40 mm, Falzbreite 15 mm
- LD Breite: BRM - 64 mm
- LD Höhe: BRM - 32 mm

A
B

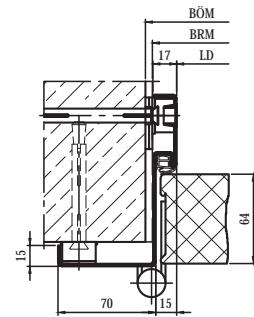

- Dübeleckzarge, verdeckte Befestigung
- mörtellose Hinterfüllung gemäß Anforderung möglich – dargestellt T30
- Spiegelbreite 70 mm, Falzbreite 15 mm
- LD Breite: BÖM - 50 mm
- LD Höhe: BÖM - 25 mm

UMFASSUNGSZARGEN

A
B

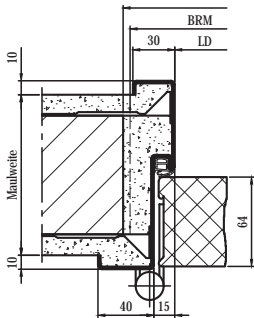

- U-Zarge 1-schalig
- Hinterfüllung mit Mörtel
- Spiegelbreite 40/30 mm, Falzbreite 15 mm
- LD Breite: BRM - 64 mm
- LD Höhe: BRM - 32 mm

A
B
C
D
E
F

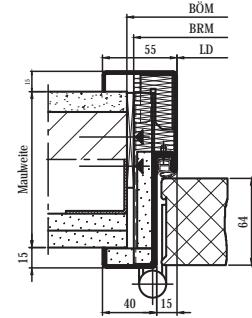

- U-Zarge 2-schalig, verdeckte Befestigung
- mörtellose Hinterfüllung gemäß Anforderung möglich – dargestellt T90
- Spiegelbreite 40/55 mm, Falzbreite 15 mm
- LD Breite: BRM - 64 mm
- LD Höhe: BRM - 32 mm

A
B
C
D
E
F

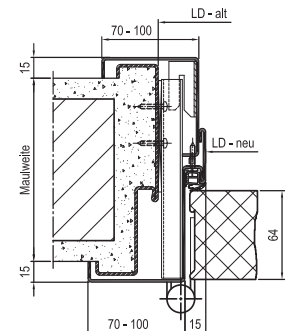

- Sanierungszarge 2-schalig, verdeckte Befestigung
- Hinterfüllung mit Steinwolle (40 kg/m³) oder Gipskarton – dargestellt T30
- Spiegelbreite xx/xx mm, Falzbreite 15 mm
- LD Breite: LD Bestandszarge - 64 mm (min.)
- LD Höhe: LD Bestandszarge - 32 mm (min.)

BLOCKZARGEN

A
B
C
D
E
F

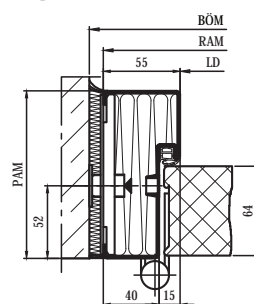

- Blockzarge Variante 1
- optional werkseitig hinterfüllt – dargestellt T30
- Spiegelbreite 40/55 mm, Falzbreite 15 mm
- PAM 95 mm
- LD Breite: BÖM - 130 mm
- LD Höhe: BÖM - 65 mm

Montage an Wandecke

A
B
C
D
E
F

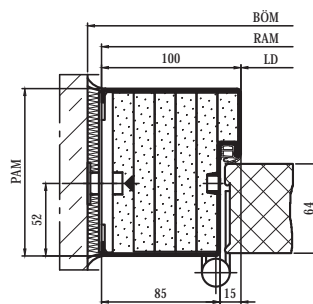

- Blockzarge Variante 2
- optional werkseitig hinterfüllt – dargestellt T90
- Spiegelbreite 85/100 mm, Falzbreite 15 mm
- PAM 120 mm
- LD Breite: BÖM - 220 mm
- LD Höhe: BÖM - 110 mm

Einbau zwischen die Öffnung

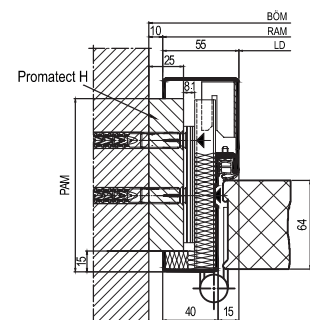

- 2-schalige Umfassungszarge als Blockzarge
- Hinterfüllung mit Steinwolle (40 kg/m³) oder Gipskarton
- optional werkseitig hinterfüllt – dargestellt T30, T90 nicht möglich
- Spiegelbreite 40/55 mm, Falzbreite 15 mm
- Distanzierung bauseits von 25 - 75 mm
- PAM nach Erfordernis - mind. 130 mm

A Mauerwerk ≥ 115 mm
B Beton ≥ 100 mm

C Porenbeton ≥ 100 mm
D Metallständerwand ≥ 100 mm

E Holzständerwand ≥ 100 mm
F Montagewände/ummantelte Stahl- und/oder Holzbauteile nach DIN oder mit abP gemäß Zulassung des Türelementes





























MACHEN SIE KEINE HALBEN SACHEN...

... wenn es um Ihre Sicherheit geht! Überall dort, wo Schutz vor Einbrechern gefordert wird, sind die einbruchhemmenden Spezialtüren von DOMOFERM die erste Wahl. Die einzigartigen Vorteile des Werkstoffes Stahl in Kombination mit einer hochwertigen Verarbeitung und innovativer Technik sorgen für Ihre Sicherheit.

RENOVIERUNG. NEUBAU. NACHRÜSTUNG.
MIT EINBRUCHHEMMENDEN TÜREN
AUS STAHL VON DOMOFERM.

Produktübersicht

Türelement	Ausstattungsmerkmale				Funktionen								
	Türblatt	Falz-variante	1-flg.	2-flg.	T30	T90	Rauchschutz	Schallschutz	RC2	RC3	RC4	Außen-einsatz	Barriere-frei
													
UT601	64 mm		■	-	-	-	□	□	□	□	-	□	□
US601	64 mm		■	-	-	-	□	□	□	□	-	□	□
UT602	64 mm		-	■	-	-	□	□	□	-	-	□	□
US602	64 mm		-	■	-	-	□	□	□	-	-	□	□
RS-1 UT631	64 mm		■	-	-	-	■	□	□	□	-	□	□
RS-1 US631	64 mm		■	-	-	-	■	□	□	□	-	□	□
RS-2 UT632	64 mm		-	■	-	-	■	□	□	-	-	□	□
RS-2 US632	64 mm		-	■	-	-	■	□	□	-	-	□	□
T30-1 UT631 Klappe	64 mm		■	-	■	-	□	□	□	-	-	□	-
T30-1 UT631	64 mm		■	-	■	-	□	□	□	□	-	□	□
T30-1 US631	64 mm		■	-	■	-	□	□	□	□	-	□	□
T30-2 UT632	64 mm		-	■	■	-	□	□	□	-	-	□	□
T30-2 US632	64 mm		-	■	■	-	□	□	□	-	-	□	□
T90-1 UT691	64 mm		■	-	-	■	□	□	□	□	-	□	□
T90-1 US691	64 mm		■	-	-	■	□	□	□	□	-	□	□
T90-2 UT692	64 mm		-	■	-	■	□	□	□	-	-	□	□
T90-2 US692	64 mm		-	■	-	■	□	□	□	-	-	□	□

- Grundausstattung
- optional möglich
- nicht möglich

 Dickfalz  stumpf

Außentüren nach DIN EN 14351-1



Die Produktnorm DIN EN 14351-1 wurde als europäische Norm für Fenster und Außentüren eingeführt, um einheitliche Bedingungen für Hersteller, Architekten, Planer und Nutzer zu schaffen. Zuerst galt diese Norm nur für Abschlüsse ohne Anforderungen an Feuer- und/oder Rauchschutz.

Seit 01.11.2019 müssen in Deutschland zusätzlich auch Feuer- und/oder Rauchschutzabschlüsse im Außenbereich nach DIN EN 14351-1 (in Kombination mit EN 16034) mit einer CE-Kennzeichnung in Verkehr gebracht werden.

Was bedeutet das CE-Kennzeichen? Bei Türelementen im Außenbereich handelt es sich um sogenannte „geregelte Bauprodukte“, die mit dieser Kennzeichnung in Umlauf gebracht werden müssen. Das CE-Zeichen dokumentiert den Nachweis der Übereinstimmung mit den europäisch harmonisierten Regeln der Produktnorm DIN EN 14351-1 und/oder EN 16034. Dadurch entfällt bei Feuer- und/oder Rauchschutzabschlüssen im Außenbereich die bisher bekannte Kennzeichnung nach DIN 4102 durch eine Zulassungsplakette und wird durch eine Kennzeichnung nach CE ersetzt.

Zusätzlich ändern sich bei Feuer- und/oder Rauchschutzabschlüssen die Bezeichnungen:

T30	EI ₂ 30-C5
T30/RS	EI ₂ 30-S ₂₀₀ -C5
T90	EI ₂ 90-C5
T90/RS	EI ₂ 90-S ₂₀₀ -C5
RS	S ₂₀₀ -C5

Die Leistungseigenschaften des Türelementes werden in einem DoP-Dokument (Declaration of Performance) aufgeführt. Die für Abschlüsse mit Feuer- und/oder Rauchschutzeigenschaften bisher bekannten abZ (allgemein bauaufsichtliche Zulassungen nach DIN 4102) sind im Außenbereich nicht mehr anwendbar.

Bitte beachten Sie:

Die Leistungsmerkmale der Türelemente sind abhängig von der Einbausituation und der Verwendung verschiedener kostenpflichtiger Ausstattungsoptionen (absenkbare Bodendichtungen, Schwellen, Zargenvarianten, Beschläge etc.).

Produktübersicht

Türelement	Ausstattungsmerkmale				Funktionen							
	Türblatt	Falz-variante	1-flg.	2-flg.	EI ₂ 30-C5	EI ₂ 90-C5	Rauchschutz	Schallschutz	RC2	RC3	Außen-einsatz	Barriere-frei
LF531 ECONOMY	52 mm		■	-	<input type="checkbox"/>	-	-	<input type="checkbox"/>	-	-	<input type="checkbox"/>	-
LF531 BAUMEISTER	52 mm		■	-	<input type="checkbox"/>	-	<input type="checkbox"/>	<input type="checkbox"/>	-	-	<input type="checkbox"/>	<input type="checkbox"/>
UT6x1R REGULAR	64 mm		■	-	<input type="checkbox"/>	-	<input type="checkbox"/>	<input type="checkbox"/>	-	-	<input type="checkbox"/>	<input type="checkbox"/>
UT6x2R REGULAR	64 mm		-	■	-	-	-	<input type="checkbox"/>	-	-	<input type="checkbox"/>	<input type="checkbox"/>
UT6x1 PRESTIGE	64 mm		■	-	<input type="checkbox"/>	<input type="checkbox"/>	<input type="checkbox"/>	<input type="checkbox"/>	<input type="checkbox"/>	<input type="checkbox"/>	<input type="checkbox"/>	<input type="checkbox"/>
US6x1 PREMIUM	64 mm		■	-	<input type="checkbox"/>	<input type="checkbox"/>	<input type="checkbox"/>	<input type="checkbox"/>	<input type="checkbox"/>	<input type="checkbox"/>	<input type="checkbox"/>	<input type="checkbox"/>
UT6x2 PRESTIGE	64 mm		-	■	<input type="checkbox"/>	<input type="checkbox"/>	<input type="checkbox"/>	<input type="checkbox"/>	<input type="checkbox"/>	-	<input type="checkbox"/>	<input type="checkbox"/>
US6x2 PREMIUM	64 mm		-	■	<input type="checkbox"/>	<input type="checkbox"/>	<input type="checkbox"/>	<input type="checkbox"/>	<input type="checkbox"/>	-	<input type="checkbox"/>	<input type="checkbox"/>

- Grundausrüstung
- optional möglich
- nicht möglich

Dickfalz Dünnfalz stumpf



VIELFALT IN FARBE UND OBERFLÄCHE

In Ihren eigenen vier Wänden unterstreichen Farben die persönliche, unverwechselbare Note. Im gewerblichen Bereich können sie wichtige Funktionen für die Orientierung übernehmen. Die Varianten unserer Zargen und Türblätter reichen von der Oberfläche Standard bis zur pulverbeschichteten PRISMA® Ausführung, bei der Ihnen eine Vielzahl an RAL-Farbtönen offensteht.

Auf Wunsch liefern wir auch in Edelstahl-Ausführung – unsere Stainless Modelle eignen sich hervorragend für den Einsatz in extremen Umgebungsbedingungen und zeichnen sich durch puristische Ästhetik aus.

PRISMA® PULVERBESCHICHTETE, ENDBEHANDELTE OBERFLÄCHEN

DOMOFERM Stahlürelemente können auf Wunsch in unzähligen RAL- und auch in Sonderfarbtönen pulverbeschichtet werden. Die Elemente erhalten damit eine fertige Oberfläche, eine Nachbehandlung ist nicht erforderlich. Sie sind optimal für den nachträglichen, mörtellosen Einbau in allen gängigen Wandsystemen geeignet. Türen aus Stahl mit PRISMA® Oberfläche sind verzinkt und pulverbeschichtet im RAL-Farbton Ihrer Wahl.

Die Oberflächenstruktur ist glatt, die Glanzstufe ist matt und durch die UV-Stabilität ist die PRISMA® Oberfläche vergilbungsfrei. DB 701, 702 und 703 sind in der Ausstattungspalette ebenfalls enthalten. Ausgenommen sind Perleffekt, Leucht- und Metallicfarben. NCS-Farbtöne bitten wir projektbezogen anzufragen. Für den Außeneinsatz empfehlen wir zur Vermeidung von Bimetall-Effekten helle Farbtöne.

STANDARD

Standard ist die grundierte Oberfläche, welche für die individuelle Gestaltung nach der Montage ausgelegt ist. Sie ist die richtige Ausführung, wenn die Montage in der Rohbauphase und der Deckanstrich erst im fertigen Ausbau erfolgt.

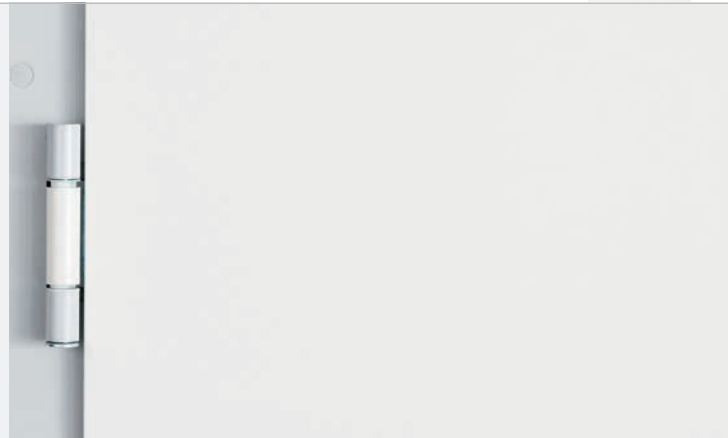





PRISMA®

DOMOFERM Stahltürelemente können auf Wunsch in unzähligen RAL- und Sonderfarbtönen pulverbeschichtet werden. Die Elemente erhalten damit eine fertige Oberfläche, eine Nachbehandlung ist nicht erforderlich. Sie sind optimal für den nachträglichen Einbau in allen gängigen Wandsystemen geeignet. Die Oberflächenstruktur ist glatt, die Glanzstufe matt und durch die UV-Stabilität vergilbungsfrei. DB 701, 702 und 703 sind in der Ausstattungspalette ebenfalls enthalten. Ausgenommen sind Perleffekt, Leucht- und Metallicfarben. NCS-Farbtöne bitten wir projektbezogen anzufragen.

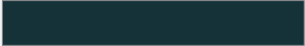
VORZUGSFARBEN

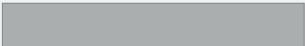
Neu in unserem Programm: Wählen Sie jetzt aus 7 Vorzugsfarben aus (Oberflächenstruktur glatt, Glanzstufe matt).

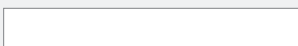
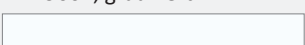
	
RAL 7016, anthrazitgrau	RAL 7035, lichtgrau
	
RAL 9006, weißaluminium	RAL 9010, reinweiß
	
RAL 9002, grauweiß	RAL 9003, signalweiß
	
RAL 9016, verkehrsweiß	



STAINLESS

Türelemente in Edelstahl-Ausführung setzen optische Akzente. Sie werden bei extremen Umgebungsbedingungen eingesetzt sowie in Bereichen mit hohen Reinheits- bzw. Hygieneanforderungen, wie z. B. in Krankenhäusern oder in der Lebensmittelindustrie.

WORAUF ES ANKOMMT

Der optimale Einsatz von Bändern bei den Türelementen (Zarge und Türblatt) ist von verschiedenen Auswahlkriterien abhängig, wie z. B. Türblattmaß, Türblattgewicht, Anordnung der Bänder, Einsatzort, Montage etc. DOMOFERM Stahltürelemente erhalten je nach Anforderung und Ausführung ein optimales Bandsystem, das in Form, Farbe und Materialqualität dem jeweiligen Objekt angepasst werden kann.

	ECONOMY LF5x1	BAUMEISTER	REGULAR UT6xxR	UNIVERSAL UT40x	UNIVERSAL UT4Wx UT431	TREND US4xx	PRESTIGE UT6xx	PREMIUM US6xx
Feder- und Konstruktionsband	■	■	■	-	-	-	-	-
V8120 DIN-Band	-	-	-	■	-	-	-	-
V8026 DIN-Band	-	-	-	□	■	-	-	-
VX-Objektband 3-dimensional einstellbar	-	-	-	□	□	■	■	■
verdeckte Bänder	-	-	-	-	-	-	-	□

- Grundausstattung
- optional möglich
- nicht möglich

FEDER- UND KONSTRUKTIONSBAND

Das Federband hat die selbsttätige Schließfunktion bereits integriert. Die Schließkraft lässt sich über die Vorspannung der Feder ohne Spezialwerkzeug einstellen.

Zusätzlich bietet das höhenverstellbare Konstruktionsband (± 3 mm) hohen Montagekomfort und sorgt für reibungslose Funktion.





V8120 DIN-BAND

Diese Bandkonstruktion ist Standard bei Innenraumtüren, die in wenig frequentierten Bereichen oder in privaten Wohnbauten zur Anwendung kommen. Durch Veränderung der Einsteck- bzw. Einbohrtiefe kann das Türblatt 2-dimensional in der Öffnung verstellt werden.

V8026 DIN-BAND MIT KUGELLAGER

Das Standard-Bandsystem für alle gefälzten 40 mm Feuerschutztüren gewährt einen dauerhaften Halt des Türblatts in der Zarge. Durch die 2-fache Verschraubung mit dem Türblatt und dem Steckbolzen ist es eine robuste Lösung, die eine dauerhafte Nutzung garantiert.



VX-OBJEKTBAND

Die verzinkten Objektbänder VX 100 bzw. VX 160 sind Standardbänder an allen stumpfen und schweren Türen bei DOMOFERM. Sie sind dreidimensional verstellbar, ohne das Türblatt aushängen zu müssen. Die problemlose Aufnahme von schweren und großen Türen in stark frequentierten Bereichen hat sie zum Standard im Objektbereich gemacht.

Diese wartungsfreundliche Ausführung garantiert einen langen Lebenszyklus des gesamten Elements.

VERDECKT LIEGENDE BÄNDER

Stumpf einschlagende Türen mit verdeckt liegenden Bändern bieten die optimale Kombination aus Eleganz und Funktion. PREMIUM Türelemente mit und ohne Brandschutz können mit hochwertigen, dreidimensional verstellbaren Bändern dieser Bauart ausgestattet werden.



VIELFÄLTIGE AUSSTATTUNGSMÖGLICHKEITEN FÜR HÖCHSTE ZUFRIEDENHEIT

Unser vielfältiges Zubehör bietet Ihnen mehr Komfort und Sicherheit – denn erst das perfekte Zusammenspiel von Design und Funktion sorgt für vollkommene Zufriedenheit.



ANTI-PANIK-SYSTEME

Es gelten in Europa einheitliche Normen für die Ausstattung von Fluchttüren. Neben der genauen Vorgabe zur Gestaltung und Funktion von Beschlägen müssen Schloss, Beschlag und Montagezubehör gemeinsam geprüft und dürfen nur noch als geprüfte Einheit eingesetzt werden.

Wir bieten geprüfte Notausgangssysteme nach EN 179 und Notausgangssysteme nach EN 1125 an.

E-ÖFFNER, RIEGELKONTAKTE, KABELÜBERGÄNGE

Elektrische Ausstattungskomponenten sind im Projektbereich nicht wegzudenken. Die erforderlichen Teile sind je nach gewünschter Funktion sowohl in die Zarge als auch in das Türblatt einzubauen.

Ordnungsgemäße Funktion bedingt immer ein Zusammenwirken von allen Komponenten des Türelements. DOMOFERM bietet hier eine große Auswahl an definierten Produkten, die diese Funktionalität gewährleisten.



ABSENKBARE BODENDICHTUNG

Diese Konstruktion ist ein spezielles Dichtungsprofil für erhöhten Schallschutz und funktionellen Rauchschutz, welches direkt in das Türblatt integriert wird. Das Dichtungsprofil hebt und senkt sich beim Öffnen bzw. Schließen der Tür. Die Bodenabsenkung entspricht den Feuer- und Rauchschutzanforderungen.



OBENTÜRSCHLIESSER MIT GLEITSCHIENE

Speziell bei Feuerschutztüren ist zulassungstechnisch notwendig, dass die Türelemente selbstschließend ausgeführt sind. Die Selbstschließung wird mittels Türschließern und bei 2-flügeligen Türeinheiten zusätzlich mit Schließfolge-regelungen gewährleistet. Sie garantiert eine sichere und dauerhafte Funktion, vereint mit hohem Schließkomfort.

Obentürschließer mit Gleitschiene bieten darüber hinaus ein formschönes Design.

INTEGRIERTE OBENTÜRSCHLIESSER DORMA ITS96

Diese Systeme werden verdeckt liegend in Zarge und Türblatt eingebaut und sind bei geschlossenem Türblatt komplett unsichtbar. Dieser Türschließer wird bei der Türlinie PREMIUM eingesetzt.

Integrierte Obentürschließer sind in der modernen Architektur nicht mehr wegzudenken, da Ästhetik perfekt mit Technik kombiniert wird. Abgerundet wird die Optik mit optional verfügbaren verdeckt liegenden Bändern.



FESTSTELLEINRICHTUNGEN

Elektrisch angesteuerte Feststelleinrichtungen werden im Bedarfsfall (z. B. durch einen Feueralarm) freigegeben, so dass durch die Selbstschließung die Feuerschutzabschlüsse zuverlässig schließen und ihre Funktion erfüllen.

TÜREN FÜR FEUCHT- UND NASSRÄUME

In fast allen Gebäuden mit öffentlichem Zugang gibt es sensible Nutzungsbereiche mit speziellen Anforderungen.

Für Räume mit feuchtem und/oder nassem Innenklima sind die Türblätter der Türlinien PRESTIGE | PREMIUM Ux6xx mit Oberfläche PRISMA bzw. Stainless nach EN16580 zertifiziert.

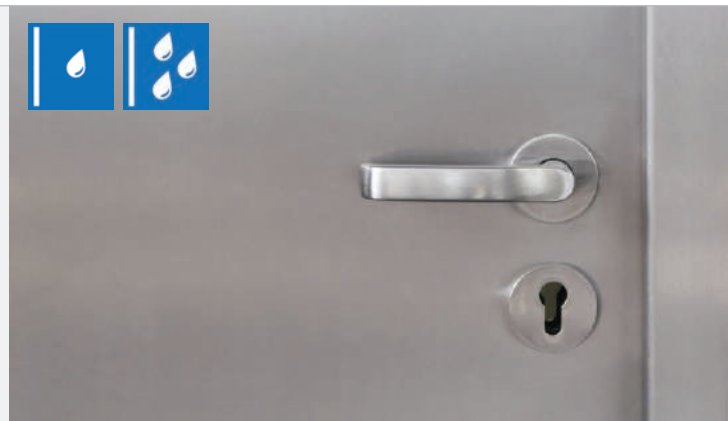

Ausstattungen

Drückergarnituren

DRÜCKER

Für die funktionale und gestalterische Qualität einer Tür spielt der Drücker eine wichtige Rolle. Er muss gut aussehen, optimal in der Hand liegen und komfortabel zu bedienen sein. Wir sind uns der Bedeutung dieses Themas bewusst – und sorgen daher auch in diesem Bereich für Vielfalt und Flexibilität.

Ob Rosette oder Kurzschild, Standard- oder Designbeschläge, ob in speziellen Farben oder aus Edelstahl – wir bieten Ihnen zahlreiche Varianten, um Ihre Tür nach Ihren Wünschen individuell zu gestalten.

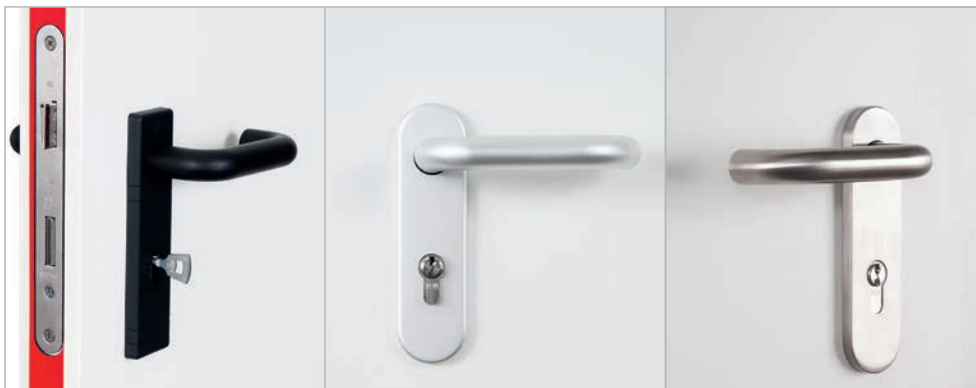

Standardbeschlag

Alu-Beschlag F1

Edelstahl-Beschlag

Alle DOMOFERM Türelemente werden mit Standardbeschlag ausgeliefert. Feuerschutztüren müssen mit geprüften Beschlags-garnituren ausgestattet werden.

Alternativ gibt es kostengünstige DOMOFERM Beschläge in Alu F1 und Edelstahl.

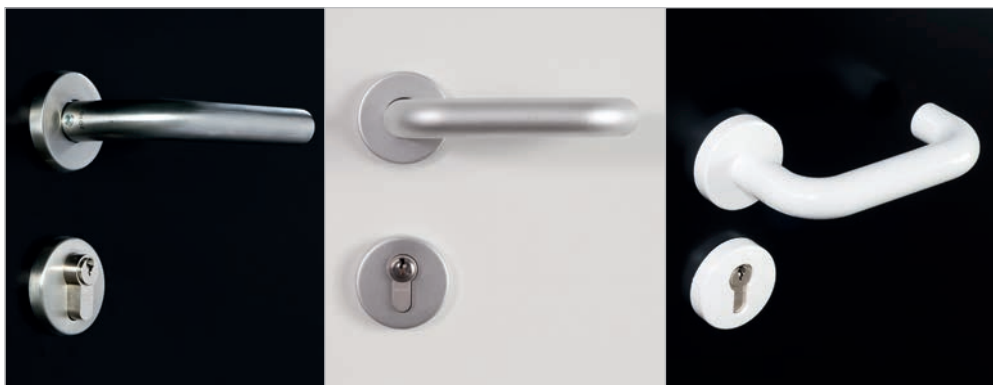

Edelstahl-Beschlag

Alu-Beschlag F1

Alu-Beschlag in RAL

Da viele* der Türlinien von DOMOFERM unverbohrt ausgeliefert werden, sind auch Rosetten-Beschläge einfach zu montieren.

Selbstverständlich können auch Beschläge anderer Hersteller verwendet werden. Wir beraten Sie gerne.

*ECONOMY ist für Kurzschild-beschlag vorgerichtet



Standard-Beschlag Kurzschild Kunststoff
Beschlag Drücker/Drücker



Kurzschild Kunststoff
Wechselbeschlag Knopf/Drücker



Kurzschild Kunststoff
WC-Beschlag Drücker/Drücker



Kurzschild Alu F1
Beschlag Drücker/Drücker



Kurzschild Alu F1
Wechselbeschlag Knopf/Drücker



Kurzschild Alu F1
WC-Beschlag Drücker/Drücker



Kurzschild Edelstahl satiniert
Beschlag Drücker/Drücker



Kurzschild Edelstahl satiniert
Wechselbeschlag Knopf/Drücker



Kurzschild Edelstahl satiniert
WC-Beschlag Drücker/Drücker

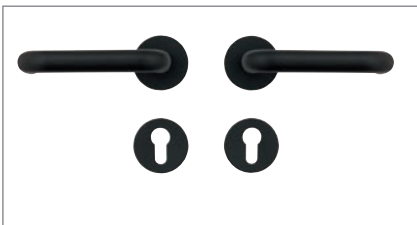

Rosette Kunststoff
Beschlag Drücker/Drücker

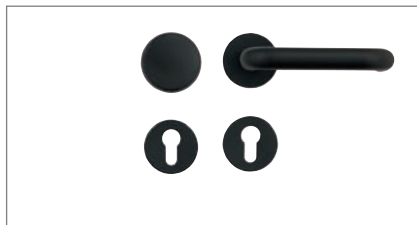

Rosette Kunststoff
Wechselbeschlag Knopf/Drücker



Rosette Kunststoff
WC-Beschlag Drücker/Drücker

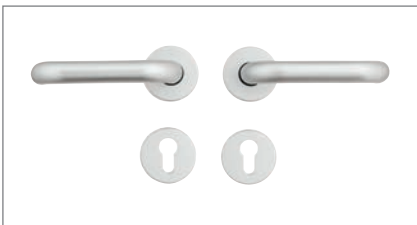

Rosette Alu F1
Beschlag Drücker/Drücker



Rosette Alu F1
Wechselbeschlag Knopf/Drücker

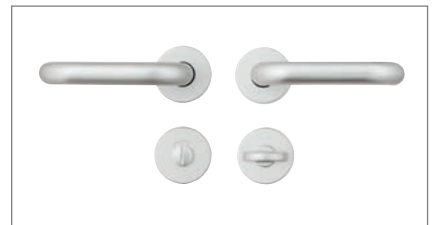

Rosette Alu F1
WC-Beschlag Drücker/Drücker

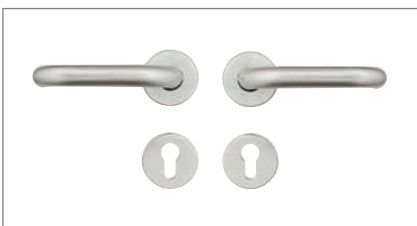

Rosette Edelstahl satiniert
Beschlag Drücker/Drücker



Rosette Edelstahl satiniert
Wechselbeschlag Knopf/Drücker



Rosette Edelstahl satiniert
WC-Beschlag Drücker/Drücker

Ausstattungen

Schlösser

Je nach Türlinie und geforderter Schlossfunktion sind drei Schlosssysteme verfügbar bzw. optional erhältlich.

SCHLOSSFUNKTIONEN:

Neben der klassischen Schlossfunktion sind je nach Hersteller die verschiedensten Anforderungen erfüllbar. Hierzu sind oft auch die Kombinationen mit anderen Komponenten der Verschlusseinrichtung notwendig.

Beispielhaft sind einige Anforderungen zitiert:

- Normalfunktion für Drücker/Drückerbetätigung; für Profilzylinder; mit oder ohne Wechselfunktion
- Anti-Panik-Funktionen in Fluchttürsystemen nach EN 1125 (Anti-Panik-Verschlüsse) oder nach EN 179 (Notausgangsverschlüsse)
- Stehflügelverriegelungen mit Falztreibriegel oder Treibriegelschlössern
- Mehrfachverriegelungsschlösser für erhöhten Einbruchschutz oder Gewährleistung des Raumabschlusses beim Feuerschutz
- Elektrische Türsteuerungskomponenten für Zutrittskontrollen oder Alarmanlagen
 - durch elektrisch gesteuerte (Drücker) Nussfreigabe
 - mit mechanischer Selbstverriegelung
 - mit Manipulationssicherung
 - als Motorschlosssteuerung
 - für elektrisch steuerbare Beschläge
 - in Verbindung mit E-Öffnern
 - in Verbindung mit Drehtürantrieben
- Elektronische Überwachungen von Drücker-, Riegel- und Fallenbewegung bzw. -position zur Steuerung verschiedenster Funktionen
- Spezialanforderungen wie Strahlenschutzschloss; Schlösser für zwei Zylinder; Korrosionsschutz durch Edelstahl; Blockschlösser; zusätzliche Riegel- oder Fallenschlösser etc.

VERWENDBARKEITSNACHWEISE:

Aufgrund des Einsatzgebietes des Türelementes sind speziell für den Feuerschutz und den Einbruchschutz entsprechende Nachweise und Elementprüfungen erforderlich.

Unterschiedliche Nachweise für die Funktionstauglichkeit (Eignung für Fluchttürsysteme, Dauerfunktion etc.) unterliegen entsprechenden Regelwerken, deren Einhaltung durch den Schlosshersteller sichergestellt wird.



L/R verwendbares Einsteckschloss für Feuerschutzabschlüsse

für Türlinie ECONOMY

Stulp: 235 x 24 x 3 mm
 Dornmaß: 65 mm
 Zylinderabstand: 72 mm
 Nuss: 9 mm
 Profilzylinder



DIN-Einsteckschloss

für Türlinie UT40x und US40x

Stulp: 235 x 20 x 3 mm
 Dornmaß: 55 mm
 Zylinderabstand: 72 mm
 Nuss: 8 mm
 (9 mm bei Panik)
 Profilzylinder



Einsteckschlösser nach DIN für Feuerschutzabschlüsse

für Türlinie Ux431, BAUMEISTER und Ux6xx

Stulp: 235 x 24 (bzw. 20) x 3 mm
 in Edelstahl
 Dornmaß: 65 mm
 Zylinderabstand: 72 mm
 Nuss: 9 mm
 Profilzylinder oder
 Rundzylinder

Werkseitige Hinterfüllung

WICHTIGE AUSFÜHRUNGSMERKMALE:

- Optional bei Blockzargen für Stahltüren mit Anforderung an Rauch- und/oder Brandschutz
- Optional bei allen 2-schaligen Eck- oder Umfassungszargen mit Spiegelbreite Bandseite 40 mm
- für T90-Elemente ist auch die Dübeleckzarge werkseitig hinterfüllt erhältlich
- für alle Türserien außer ECONOMY | BAUMEISTER
- Zargen werden transportzerlegt (bis auf Blockzargen) und in Folie eingeschweißt ausgeliefert

NOCH
EINFACHER
GEHT ES NICHT!
ALLE VARIANTEN
ZUM SELBEN
PREIS!

T0- BZW. RS-ELEMENTE

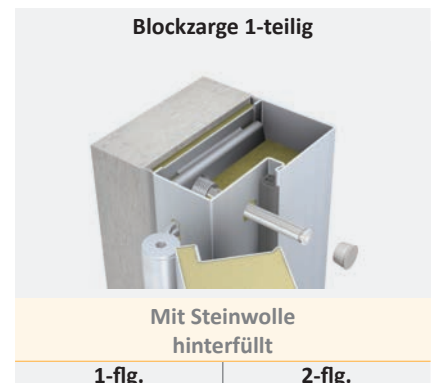

T30- BZW. T30-/RS-ELEMENTE

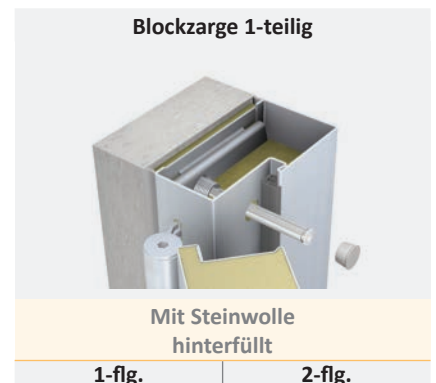

T90- BZW. T90-/RS-ELEMENTE



Ausstattungen

Lichtöffnungen

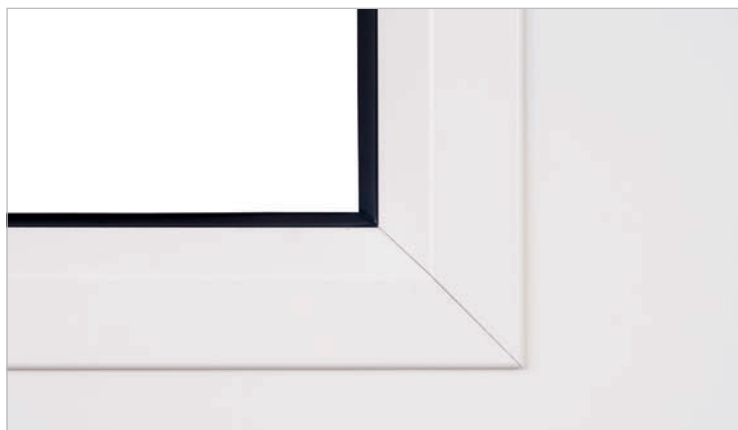

Variantenreiche Lichtöffnungen sorgen für optische Gliederung und rücken Ihre Tür ins rechte Licht. Die Möglichkeiten von Lichtöffnungen sind unter anderem von der jeweiligen Produktlinie, der Oberfläche und der Ausführung bzw. deren feuerschutztechnischer Zulassung abhängig.

Standard bei rechteckigen Lichtöffnungen: Formschöne, unsichtbar befestigte Alu-Glasleisten in grundierter Oberfläche für die spätere bauseitige Endbehandlung.

Alternativ kann die Alu-Glasleiste bereits in Wunschfarbe in RAL nach Wahl pulverbeschichtet (auch abweichend von der gewählten Farbe für das Türelement) geliefert werden.



Rundverglasungen, Glasleisten aus Edelstahl sowie die Glasleisten für Lichtöffnungen für den Einsatz im Außenbereich und für einbruchhemmende Türelemente werden sichtbar verschraubt ausgeführt.

Rechteckverglasungen*

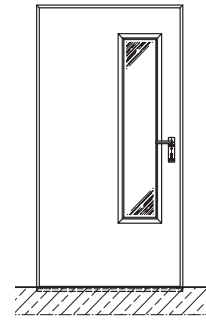
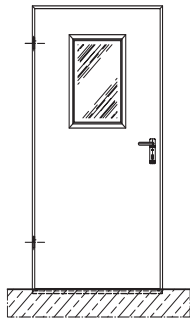

Türblatt	ab BRM	lichte Durchsicht	OKFF - OK lichte Durchsicht	ab BRM	lichte Durchsicht	OKFF - OK lichte Durchsicht
40 mm	764 mm	400 x 600 mm	1818 mm	625 mm	250 x 1300 mm	1818 mm
64 mm	824 mm		1788 mm	675 mm		1788 mm

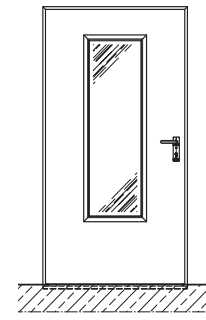
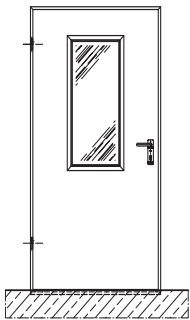

Türblatt	ab BRM	lichte Durchsicht	OKFF - OK lichte Durchsicht	ab BRM	lichte Durchsicht	OKFF - OK lichte Durchsicht
40 mm	764 mm	400 x 900 mm	1818 mm	764 mm	400 x 1300 mm	1818 mm
64 mm	824 mm		1788 mm	824 mm		1788 mm

Rundverglasungen

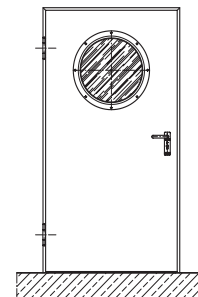
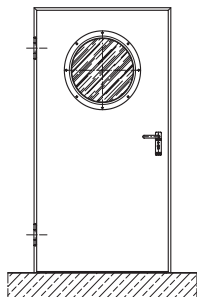

Türblatt	ab BRM	lichte Durchsicht	OKFF - Mitte Bullauge	ab BRM	lichte Durchsicht	OKFF - Mitte Bullauge
40 mm	764 mm	∅ 400	1500 mm	924 mm	∅ 500 mm	1500 mm
64 mm	824 mm					

* Sonderformen auf Anfrage. Verglasungsvarianten siehe Verglasung nach Wahl.

Verglasung nach Wahl

Friesbreiten seitlich 1-flg. Elemente*

Türblatt	Friesbreite A	Friesbreite B	Friesbreite C	Sockelhöhe D
40 mm	mind. 150 mm			mind. 400 mm
64 mm	mind. 180 mm			mind. 400 mm

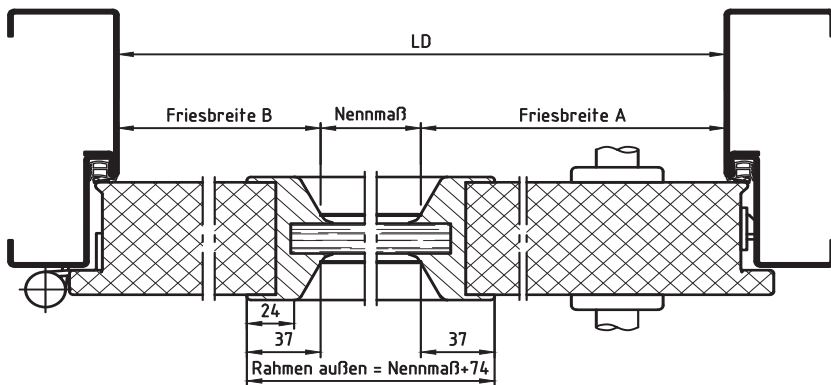

Friesbreiten seitlich 2-flg. Elemente*

Türblatt	Gangflügel Friesbreite A	Gangflügel Friesbreite B	Standflügel Friesbreite A	Standflügel Friesbreite B	Friesbreite C	Sockelhöhe D
40 mm	mind. 180 mm	mind. 150 mm	mind. 180 mm	mind. 150 mm	mind. 150 mm	mind. 400 mm
64 mm	mind. 220 mm	mind. 180 mm	mind. 220 mm	mind. 180 mm	mind. 180 mm	mind. 400 mm

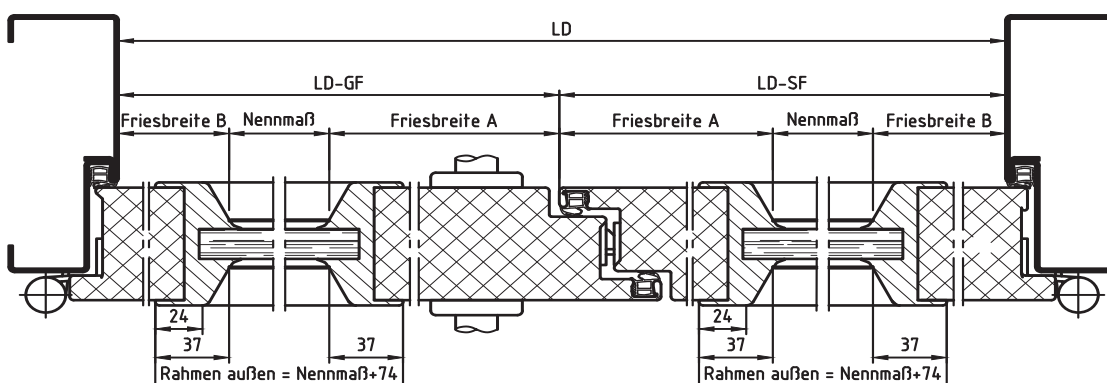

* dargestellt mit 64 mm Türblatt - die Friesbreiten können in Kombination mit verschiedenen Anforderungen abweichen

Friesbreite oben und Sockelhöhe*

Türblatt	Friesbreite A	Friesbreite B	Friesbreite C	Sockelhöhe D
40 mm	mind. 150 mm			mind. 400 mm
64 mm	mind. 180 mm			mind. 400 mm

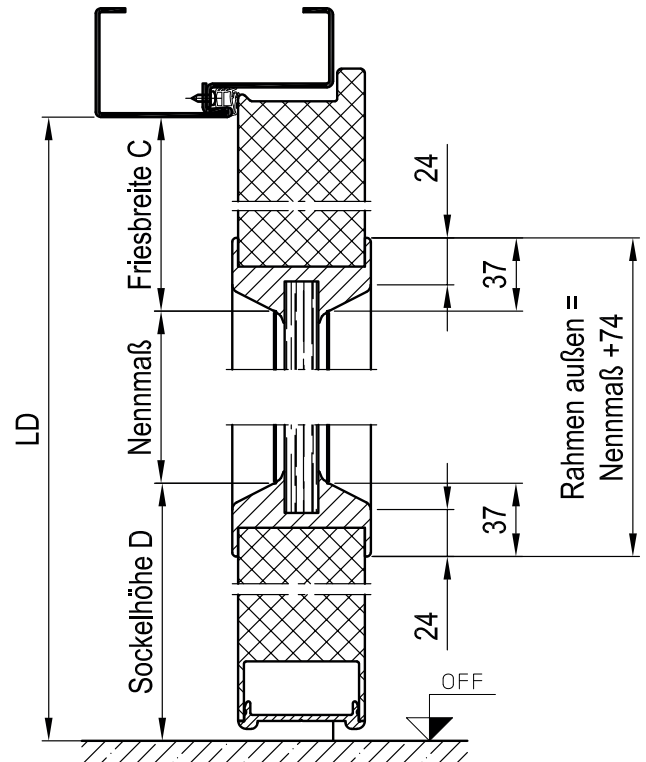

max. Lichtöffnungsgrößen und Verglasungsausführungen

Türblatt	T0		RS	T30		T90
40 mm	von 150 x 200 mm bis max. mögliche Größe		-	von 150 x 200 mm bis 761 x 1543 mm		-
64 mm	von 150 x 200 mm bis max. mögliche Größe		von 150 x 200 mm bis 890 x 2020 mm	von 150 x 200 mm bis 890 x 1600 mm		von 150 x 200 mm bis 870 x 1560 mm oder 790 x 1790 mm
Glasvarianten**	T0	RC2 /RC3	RS	T30	T30/RC2	T90
40 mm	ESG 6 mm Satinato Weiß ISO-ESG 16 mm	-	-	Proma F30 17 mm für Inneneinsatz	-	-
64 mm	ESG 6 mm VSG 6 mm ISO-ESG 16 mm	VSG 11 mm P5A ISO-2 30 mm P5A	ESG 6 mm VSG 6 mm ISO-ESG 16 mm	Proma F30 17 mm für Inneneinsatz	Proma F30 27 mm für Inneneinsatz	Proma F90/35 35 mm für Inneneinsatz

* dargestellt mit 64 mm Türblatt - die Friesbreiten können in Kombination mit verschiedenen Anforderungen abweichen

** Weitere Glasvarianten auf Anfrage. RC-Verglasungen jeweils in Klarglas oder mit matter Folie.

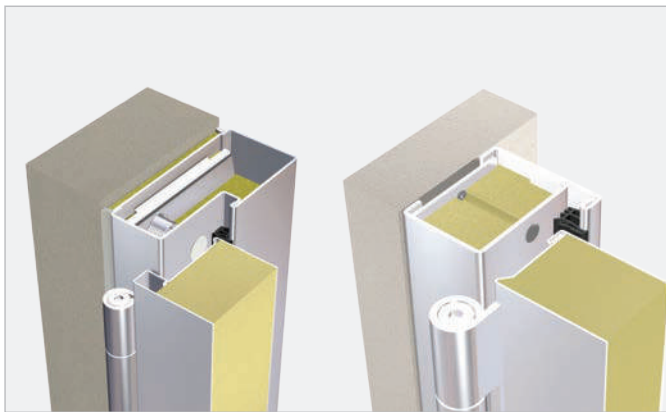

NUTZEN SIE DIE GESTALTERISCHEN UND MONTAGE-TECHNISCHEN VORTEILE DIESER ZARGENVARIANTE!

- Spiegelbreite Falzseite variabel von 40 - 85 mm
- Spiegelbreite Falzgegenseite variabel von 55 - 100 mm
- Bautiefen variabel ausführbar
- gleiche Verarbeitungsvorteile für alle Anforderungen
- mörtellose Verarbeitung in allen Anforderungsklassen
- definierte Vorzugsausführungen für viele Einbausituationen

Desweiteren bieten wir für alle Varianten unseren günstigen Service der werkseitigen Hinterfüllung der Zargen - siehe Seite 53.

BLOCKZARGE VARIANTE 1 (FÜR MONTAGE AN WANDECKE)

Türlinie	Vorzugsausführung			Funktionen						
	Spiegelbreite FS / FGS	PAM	d							
UNIVERSAL	40/55 mm	95 mm	52 mm	T30	<input type="checkbox"/>	<input type="checkbox"/>	—	<input type="checkbox"/>	—	<input type="checkbox"/>
TREND	40/55 mm	95 mm	35 mm ¹	T30	<input type="checkbox"/>	<input type="checkbox"/>	—	<input type="checkbox"/>	—	<input type="checkbox"/>
PRESTIGE	40/55 mm	95 mm	35 mm ¹	T30 T90	<input type="checkbox"/>	<input type="checkbox"/>	<input type="checkbox"/>	<input type="checkbox"/>	<input type="checkbox"/>	<input type="checkbox"/>
PREMIUM	40/55 mm	95 mm	52 mm	T30 T90	<input type="checkbox"/>	<input type="checkbox"/>	<input type="checkbox"/>	<input type="checkbox"/>	<input type="checkbox"/>	<input type="checkbox"/>
REGULAR	50/65 mm	95 mm	35 mm ¹	T30	<input type="checkbox"/>	<input type="checkbox"/>	—	<input type="checkbox"/>	<input type="checkbox"/>	<input type="checkbox"/>

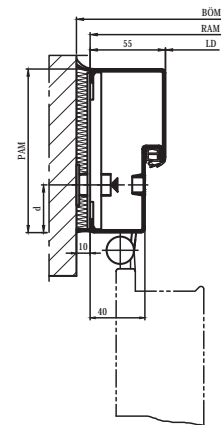

Für die Gewährleistung des Öffnungswinkels des Türblatts von 90° und der Funktionalität von z. B. Feststellanlagen kann - je nach Einbausituation - die Spiegelbreite von 40 mm nicht ausreichend sein.

BLOCKZARGE VARIANTE 2 (FÜR MONTAGE ZWISCHEN ZWEI DURCHGEHENDEN WÄNDEN)

Türlinie	Vorzugsausführung			Funktionen						
	Spiegelbreite FS / FGS	PAM	d							
UNIVERSAL	85/100 mm	102 mm	52 mm	T30	<input type="checkbox"/>	<input type="checkbox"/>	—	<input type="checkbox"/>	—	<input type="checkbox"/>
TREND	85/100 mm	102 mm	35 mm ¹	T30	<input type="checkbox"/>	<input type="checkbox"/>	—	<input type="checkbox"/>	—	<input type="checkbox"/>
PRESTIGE	85/100 mm	102 mm	35 mm ¹	T30 T90	<input type="checkbox"/>	<input type="checkbox"/>	<input type="checkbox"/>	<input type="checkbox"/>	<input type="checkbox"/>	<input type="checkbox"/>
PREMIUM	85/100 mm	102 mm	52 mm	T30 T90	<input type="checkbox"/>	<input type="checkbox"/>	<input type="checkbox"/>	<input type="checkbox"/>	<input type="checkbox"/>	<input type="checkbox"/>
REGULAR	85/100 mm	102 mm	35 mm ¹	T30	<input type="checkbox"/>	<input type="checkbox"/>	—	<input type="checkbox"/>	<input type="checkbox"/>	<input type="checkbox"/>

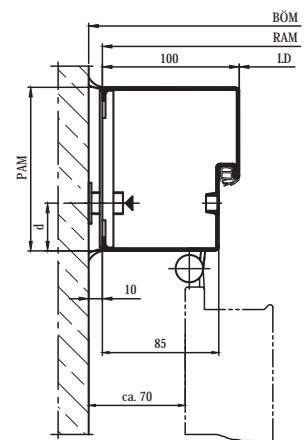







Für die Gewährleistung des Öffnungswinkels des Türblatts von 90° und der Funktionalität von z. B. Feststellanlagen kann - je nach Einbausituation - die Spiegelbreite von 85 mm nicht ausreichend sein.

¹ Montageset für den wandflächenbündigen Einbau auf der Falzseite bei den Türlinien TREND, PRESTIGE und REGULAR erforderlich, siehe Seite 61





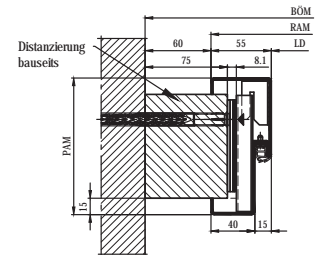
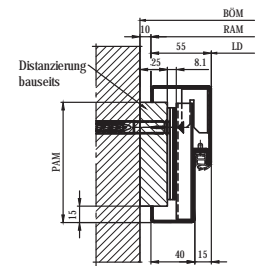

- Grundausstattung
- optional möglich
- nicht möglich

UMFASSUNGSZARGE 2-SCHALIG ALS BLOCKZARGE (FÜR MONTAGE AN WANDECKE UND DURCHGEHENDEN WÄNDEN)

Türlinie	Vorzugsausführung			Funktionen						
	Spiegelbreite FS / FGS	PAM	Distanzierung							
UNIVERSAL	40/55 mm	mind. 130 mm	bauseits nach Wahl	—	—	<input type="checkbox"/>	—	<input type="checkbox"/>	—	<input type="checkbox"/>
TREND	40/55 mm	mind. 130 mm	bauseits nach Wahl	—	—	<input type="checkbox"/>	—	<input type="checkbox"/>	—	<input type="checkbox"/>
PRESTIGE	40/55 mm	mind. 130 mm	bauseits GKF oder Promatect H 25 - 75 mm	T30	<input type="checkbox"/>	<input type="checkbox"/>	—	<input type="checkbox"/>	—	<input type="checkbox"/>
PREMIUM	40/55 mm	mind. 130 mm	bauseits GKF oder Promatect H 25 - 75 mm	T30	<input type="checkbox"/>	<input type="checkbox"/>	—	<input type="checkbox"/>	—	<input type="checkbox"/>



BLOCKZARGE VARIANTE 3 (FÜR MONTAGE AN WANDECKE UND DURCHGEHENDEN WÄNDEN)

Türlinie	Vorzugsausführung			Funktionen						
	Spiegelbreite FS / FGS	PAM	d							
PRESTIGE FB Flächenbündig	50/65 mm	68 mm	45 mm ²	T30 T90	<input type="checkbox"/>	<input type="checkbox"/>	<input type="checkbox"/>	<input type="checkbox"/>	<input type="checkbox"/>	<input type="checkbox"/>

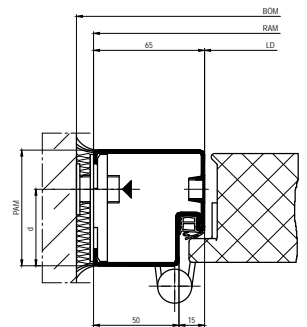

MONTAGESET BLOCKZARGE (NICHT IM LIEFERUMFANG ENTHALTEN)

Erforderlich für den wandflächenbündigen Einbau von Blockzargen bei:

- für den wandflächenbündigen Einbau auf der Falzseite bei den Türlinien TREND, PRESTIGE und REGULAR
- für den wandflächenbündigen Einbau auf der Falzgegenseite bei der Türlinie PRESTIGE FLÄCHENBÜNDIG

Inhalt:

- 10 Stück Montageplatten 100 x 64 mm
- 10 Stück gewindefurchende Schrauben 8 x 35 mm

Dübel zur Befestigung der Montageplatten an der Wand sind nicht enthalten und müssen separat bestellt bzw. bauseits gestellt werden.
Bei Feuer- und/oder Rauchschutzabschlüssen müssen die Dübel den Vorgaben unserer Montageanleitung entsprechend ausgeführt werden.

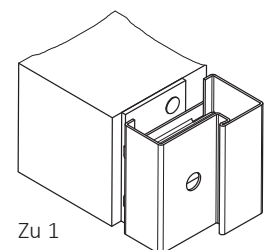

Zu 1

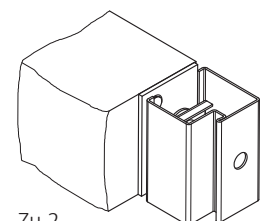

Zu 2

Technik

Lichte Durchgangsbreiten bei Blockzargen

1-FLG. ELEMENTE STUMPF EINSCHLAGEND*

Türblatt	RAM = Bestellmaß	lichter Durchgang DIN 18111	lichter Durchgang effektiv, ohne Drücker	
			VX-Band	verdecktes Band
40 mm	BÖM - 20 mm (max. - 30 mm)	RAM abzüglich 2 x Spiegelbreite Falzgegenseite	LD - 37 mm	—
64 mm	BÖM - 20 mm (max. - 30 mm)	RAM abzüglich 2 x Spiegelbreite Falzgegenseite	LD - 60 mm	LD - 52 mm

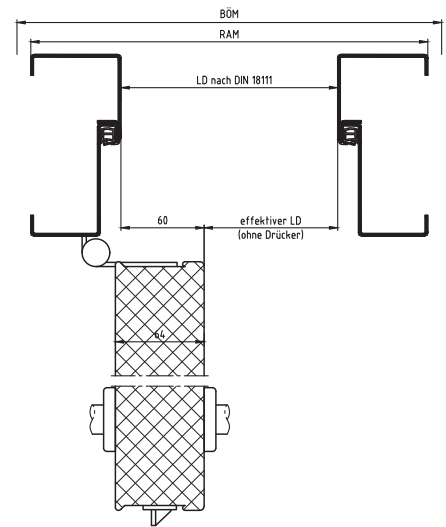

2-FLG. ELEMENTE STUMPF EINSCHLAGEND*

Türblatt	RAM = Bestellmaß	lichter Durchgang DIN 18111	lichter Durchgang effektiv, ohne Drücker	
			VX-Band	verdecktes Band
40 mm	BÖM - 20 mm (max. - 30 mm)	RAM abzüglich 2 x Spiegelbreite Falzgegenseite	LD - 74 mm	—
64 mm	BÖM - 20 mm (max. - 30 mm)	RAM abzüglich 2 x Spiegelbreite Falzgegenseite	LD - 120 mm	LD - 104 mm

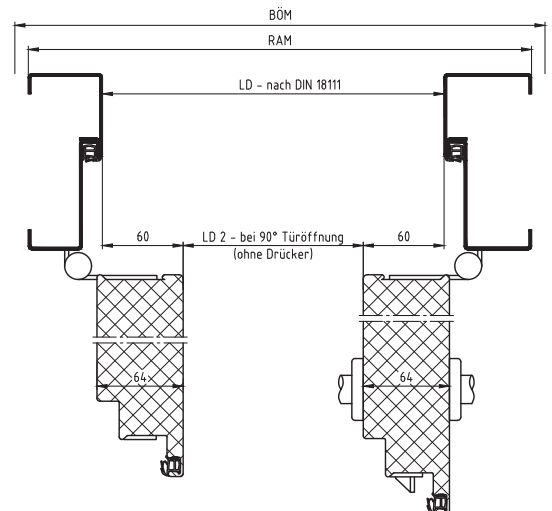

2-FLG. ELEMENTE STUMPF EINSCHLAGEND, LD DES GANGFLÜGELS*

Türblatt	RAM = Bestellmaß	lichter Durchgang DIN 18111	lichter Durchgang effektiv, ohne Drücker	
			VX-Band	verdecktes Band
40 mm	BÖM - 20 mm (max. - 30 mm)	RAM abzüglich 2 x Spiegelbreite Falzgegenseite	LD - 37 mm	—
64 mm	BÖM - 20 mm (max. - 30 mm)	RAM abzüglich 2 x Spiegelbreite Falzgegenseite	LD - 60 mm	LD - 52 mm

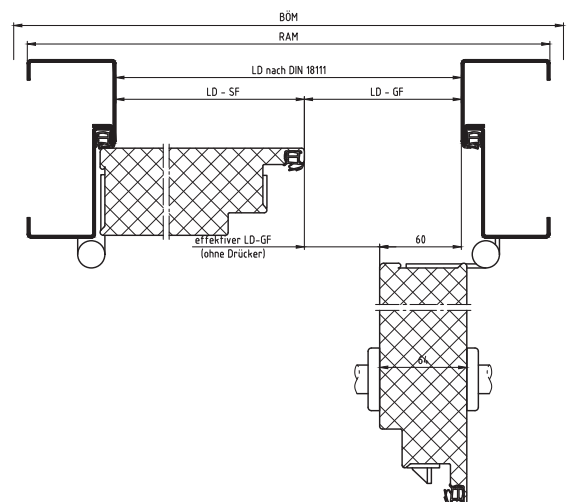

* dargestellt mit 64 mm Türblatt

1-FLG. ELEMENTE MIT DICKFALZ*

Türblatt	RAM = Bestellmaß	lichter Durchgang DIN 18111	lichter Durchgang effektiv, ohne Drücker
40 mm	BÖM - 20 mm (max. - 30 mm)	RAM abzüglich 2 x Spiegelbreite Falzgegenseite	= LD
64 mm	BÖM - 20 mm (max. - 30 mm)	RAM abzüglich 2 x Spiegelbreite Falzgegenseite	LD - 25 mm REGULAR - 34 mm
64 mm Flächenbündig	BÖM - 20 mm (max. - 30 mm)	RAM abzüglich 2 x Spiegelbreite Falzgegenseite	LD - 60 mm

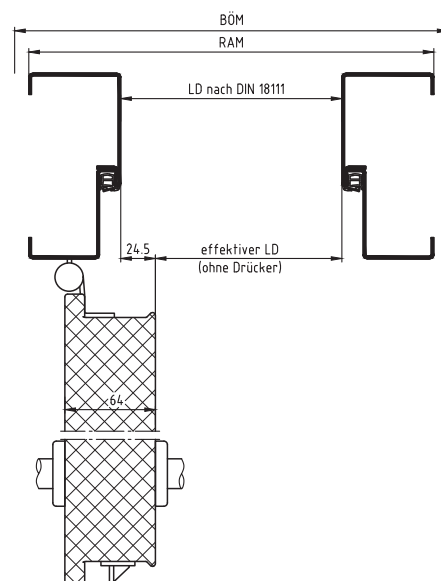

2-FLG. ELEMENTE MIT DICKFALZ*

Türblatt	RAM = Bestellmaß	lichter Durchgang DIN 18111	lichter Durchgang effektiv, ohne Drücker
40 mm	BÖM - 20 mm (max. - 30 mm)	RAM abzüglich 2 x Spiegelbreite Falzgegenseite	= LD
64 mm	BÖM - 20 mm (max. - 30 mm)	RAM abzüglich 2 x Spiegelbreite Falzgegenseite	LD - 50 mm REGULAR - 68 mm
64 mm Flächenbündig	BÖM - 20 mm (max. - 30 mm)	RAM abzüglich 2 x Spiegelbreite Falzgegenseite	LD - 120 mm

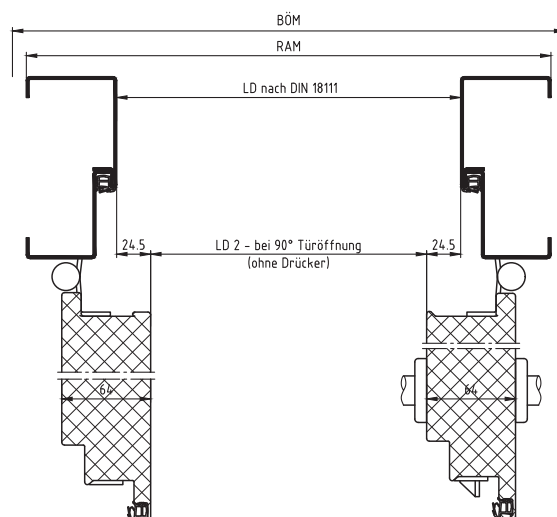

2-FLG. ELEMENTE MIT DICKFALZ, LD DES GANGFLÜGELS*

Türblatt	RAM = Bestellmaß	lichter Durchgang DIN 18111	lichter Durchgang effektiv, ohne Drücker
40 mm	BÖM - 20 mm (max. - 30 mm)	RAM abzüglich 2 x Spiegelbreite Falzgegenseite	= LD
64 mm	BÖM - 20 mm (max. - 30 mm)	RAM abzüglich 2 x Spiegelbreite Falzgegenseite	LD - 25 mm REGULAR - 34 mm
64 mm Flächenbündig	BÖM - 20 mm (max. - 30 mm)	RAM abzüglich 2 x Spiegelbreite Falzgegenseite	LD - 60 mm

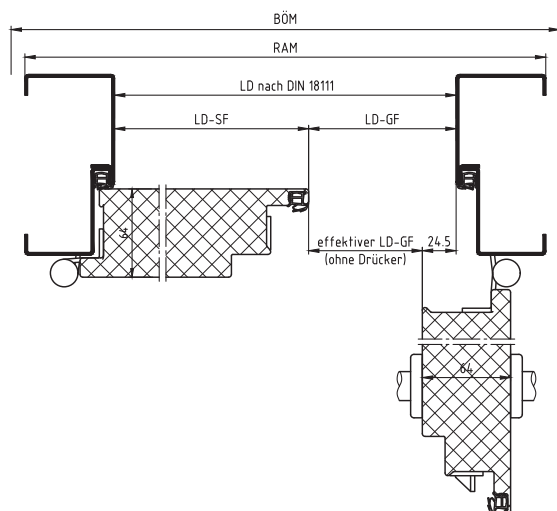

* dargestellt mit 64 mm Türblatt

Technik

Lichte Durchgangsbreiten bei Eck- und Umfassungszargen

1-flg. Elemente stumpf einschlagend*				
Türblatt	Falz-variante	lichter Durchgang DIN 18111	lichter Durchgang effektiv, ohne Drücker	
			VX-Band	verdecktes Band
40 mm	stumpf	BRM - 64 mm ¹	BRM - 101 mm	—
64 mm	stumpf	BRM - 64 mm ¹	BRM - 124 mm	BRM - 116 mm

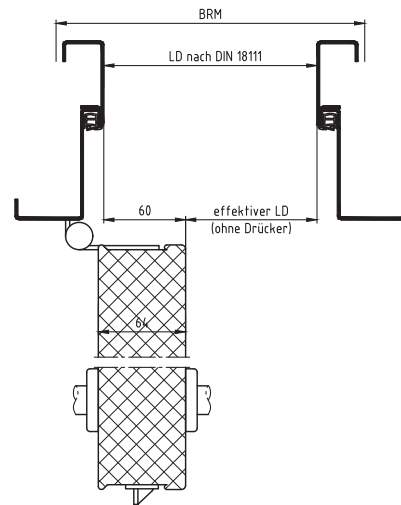

2-flg. Elemente stumpf einschlagend*				
Türblatt	Falz-variante	lichter Durchgang DIN 18111	lichter Durchgang effektiv, ohne Drücker	
			VX-Band	verdecktes Band
40 mm	stumpf	BRM - 64 mm ¹	BRM - 138 mm	—
64 mm	stumpf	BRM - 64 mm ¹	BRM - 184 mm	BRM - 168 mm

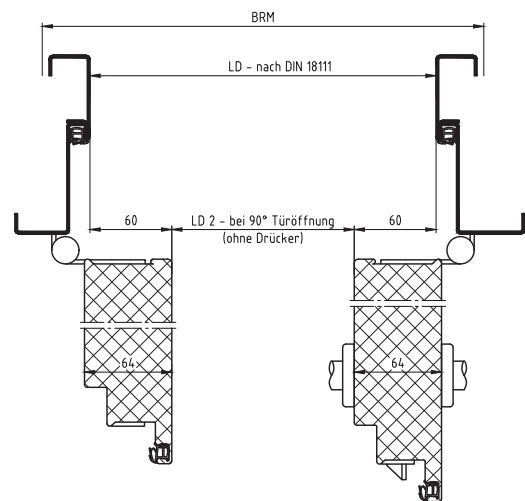

2-flg. Elemente, lichte Durchgangsbreite des Gangflügels*				
Türblatt	Falz-variante	lichter Durchgang DIN 18111	lichter Durchgang effektiv, ohne Drücker	
			VX-Band	verdecktes Band
40 mm	stumpf	BRM - 64 mm ¹	BRM - 101 mm	—
64 mm	stumpf	BRM - 64 mm ¹	BRM - 124 mm	BRM - 116 mm

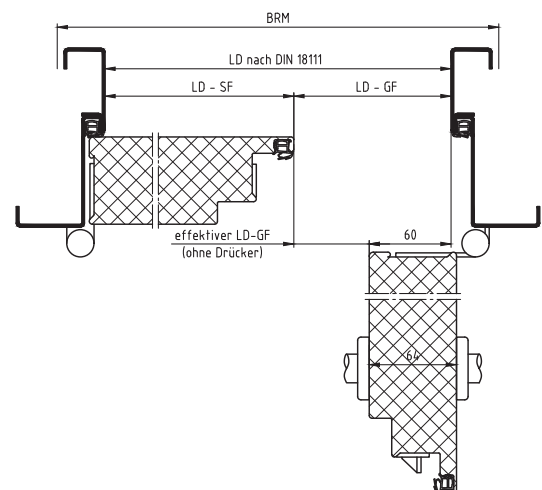

* dargestellt mit 64 mm Türblatt - nicht für Elemente mit Dübeleckzarge

¹ bei Ausführung mit ITS96 abweichendes Maß durch Sonderfalzbreite

1-flg. Elemente mit Dünn- oder Dickfalz*

Türblatt	Falz-variante	lichter Durchgang DIN 18111	lichter Durchgang effektiv, ohne Drücker
40 mm	Dickfalz	BRM - 64 mm	BRM - 60 mm
64 mm	Dickfalz	BRM - 64 mm	BRM - 88 mm REGULAR - 98 mm
52 mm	Dünnfalz ECONOMY	BRM - 90 mm	BRM - 114 mm
52 mm	Dünnfalz BAUMEISTER	BRM - 75 mm	BRM - 99 mm

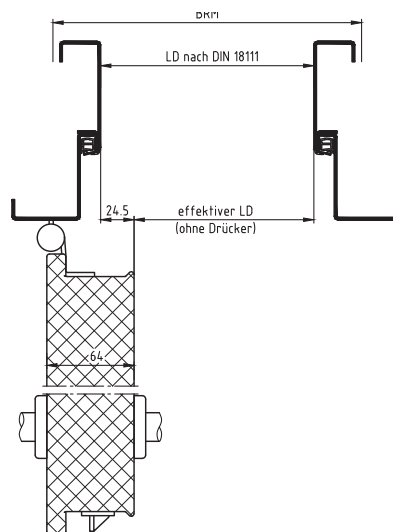

2-flg. Elemente mit Dünn- oder Dickfalz*

Türblatt	Falz-variante	lichter Durchgang DIN 18111	lichter Durchgang effektiv, ohne Drücker
40 mm	Dickfalz	BRM - 64 mm	BRM - 56 mm
64 mm	Dickfalz	BRM - 64 mm	BRM - 113 mm REGULAR - 132 mm

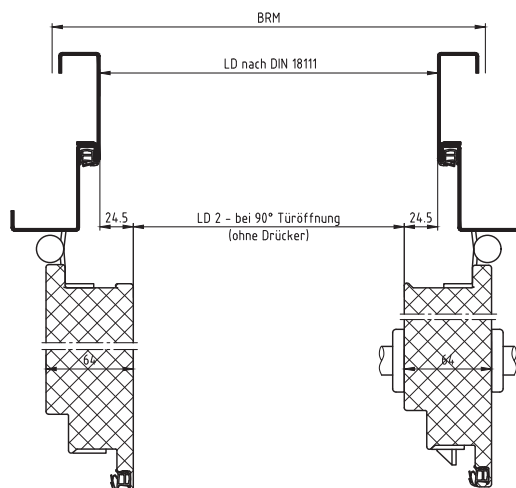

2-flg. Elemente, lichte Durchgangsbreite des Gangflügels*

Türblatt	Falz-variante	lichter Durchgang DIN 18111	lichter Durchgang effektiv, ohne Drücker
40 mm	Dickfalz	BRM - 64 mm	BRM - 56 mm
64 mm	Dickfalz	BRM - 64 mm	BRM - 88 mm REGULAR - 98 mm

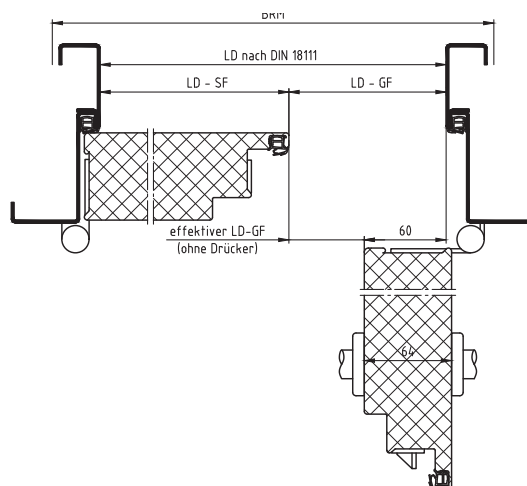

* dargestellt mit 64 mm Türblatt - nicht für Elemente mit Dübeleckzarge

BBE DOMOFERM GMBH
Am Patbergschen Dorn 2 | 59929 Brilon | Deutschland
Tel: +49 (0) 2961/783-0
bbe-info@jeldwen.com | www.domoferm.de

Gültig ab 01/2023 – Druckfehler und technische Änderungen vorbehalten